



**Susol** Super Solution

# Низковольтные автоматические выключатели



**LSIS**

Успехи и достижения компании LG Industrial Systems  
будут развиты и превзойдены ее достойным преемником –  
компанией LS Industrial Systems.



**Новое имя LG Industrial Systems -  
Новый взлет LS Industrial Systems**



Переход на следующий уровень развития компания LG Industrial Systems  
встречает под новым именем LS Industrial Systems.  
Компания LS Industrial Systems остается лидером в производстве  
современного промышленного электрооборудования и средств  
автоматизации, предоставляя законченные решения, крайне необходимые  
для индустрии XXI века.



# Научно-исследовательские и опытно-конструкторские работы

## Мы умеем практически все

**Испытательный центр электротехнического оборудования -  
лаборатория мирового класса, обеспечивающая полную  
сертификацию выпускаемой продукции**

Испытательный центр электротехнического оборудования аккредитован ведущими мировыми органами по сертификации. В его состав входят лаборатории высоких мощностей (до 1500 MVA) и высоких напряжений, а также лаборатория проверки надежности. Все испытательные лаборатории были аттестованы ведущими зарубежными органами по аккредитации, таким как KEMA (Нидерланды), UL (США), а также сертификационными органами Евросоюза.





# LSIS является мировым лидером в области исследований и разработки промышленного электрооборудования и средств автоматизации.



## Проверка качества в испытательном центре



Испытание импульсом в лаборатории высоких напряжений



Проверка характеристик вакуумного автоматического выключателя

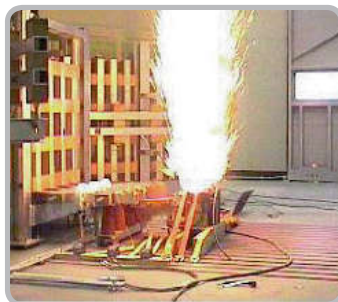

Испытание воздушного автоматического выключателя на короткое замыкание



Испытание непрерывным воздействием высокой температуры

## Центр научно-исследовательских и опытно-конструкторских работ по электротехнике

Центр научно-исследовательских и опытно-конструкторских работ по электротехнике проводит полномасштабные исследования и занимается разработкой систем электроснабжения, включающих высоковольтное и низковольтное оборудование со встроенными цифровыми сетями, автоматические КРУ и устройства защиты.

Основными путями повышения эффективности электрооборудования, разрабатываемого центром, являются внедрение быстро развивающихся информационных технологий, а также последних достижений в области электроники и машиностроения для создания безопасной и удобной производственной среды.

### ● Электросиловое оборудование

Центр разрабатывает низковольтные и высоковольтные автоматические выключатели и контакторы, а также оборудование для передачи и распределения электроэнергии.

### ● Электротехника

Центр занимается анализом и исследованием основных проблем в области электроснабжения.

### ● Диспетчерское управление и сбор данных (SCADA)

Центр научно-исследовательских и опытно-конструкторских работ разрабатывает проекты систем сбора данных (DAS) и SCADA.

### ● Моделирование

Для предупреждения возможного пропадания питания, необходимо проанализировать степень воздействия различных неисправностей на компоненты электроустановки. С этой целью центр ведет разработку имитационных и моделирующих устройств и программ.



## Испытательный центр электротехнического оборудования

Испытательный центр электротехнического оборудования был аттестован южнокорейским бюро аккредитации KOLAS.

Во всем мире признаются результаты измерений, выполненных входящими в его состав лабораториями высоких мощностей (до 1500 MVA) и высоких напряжений, а также лаборатории проверки надежности.

В области низковольтных измерений наш испытательный центр был также аккредитован такими ведущими мировыми сертификационными бюро, как CESI (Италия), KEMA (Нидерланды), UL (США) и др.

### ● Выполняемые испытания

- Проверки электромеханических характеристик
- Измерения изоляции
- Проверки коротким замыканием
- Оценка эксплуатационной надежности
- Испытания электрической дугой
- Испытания воздействием окружающей среды

### ● Исследования и разработки

Составление методик тестирования, измерения и анализа, а также оценки эксплуатационной надежности. Разработка контрольно-измерительного и диагностического оборудования.

# Поставщик готовых решений

## На нас можно рассчитывать!

Новое лицо компании – демонстрация нашей решимости стать лидером мирового рынка, для которого самое главное – это мнение клиентов

Мы заверяем, что LSIS была и остается компанией, заслуживающей самой высокой оценки потребителей.

Мы приступили к модернизации всей выпускаемой продукции, что станет основой для дальнейшего роста, позволит укрепить завоеванные позиции и расширить зарубежный рынок. Присоединяйтесь к нам, поскольку за нами - будущее, в котором LS Industrial Systems станет подлинным мировым лидером!





# Потребительская удовлетворенность товарами и услугами мирового класса: неоспоримое преимущество LS Industrial Systems



Завод в Чеонджу (Корея)



Завод в Бусан (Корея)



Завод в Даляне (Китай)



Завод в Уси (Китай)



Завод в Ханое (Вьетнам)



Завод в Чёнане (Корея)



Завод в Уси (Китай)

## Электротехническое производство |

Электрическое оборудование и системы

Выпускаемое LS Industrial Systems низковольтное и высоковольтное оборудование и системы сертифицированы не только на соответствие требованиям ISO9001 и 14001. Высокое качество и совершенство его конструкции подтверждены сертификацией KEMA, TUV, CESI, ASTA и KERI. Наши изделия полностью удовлетворяют требованиям международных стандартов МЭК, UL, ANSI, CCC, JIS и KS.

Мы также предоставляем готовые решения в соответствии с требованиями заказчика. Оборудование для электроснабжения выпускается и монтируется по самым современным технологиям и проходит тщательную проверку качества.

## Производство средств автоматизации |

Оборудование для автоматизации, промышленные информационные и беспроводные технологии

Компания LS Industrial Systems, основатель и лидер производства средств автоматизации в Корее, первой выпустила программируемый логический контроллер, инверторный преобразователь для электродвигателя и систему сбора данных. В настоящее время мы предоставляем готовые решения, объединяющие различные изделия собственного производства, от простых контроллеров до сложных сетей управления. Сочетание передовых технологий с накопленным опытом – основа революционных изменений в системах передачи и распределения электроэнергии.





# *Susol* Низковольтные автоматические выключатели

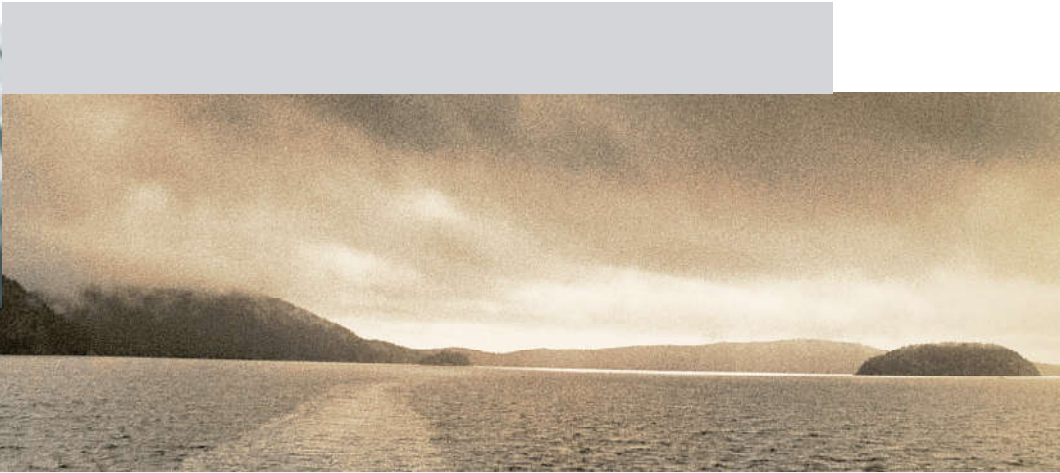

Низковольтные автоматические выключатели Susol



## Super Solution

# Содержание

Общий обзор	A-1
Основные характеристики	A-2
Аксессуары	A-3
Монтаж и подключение	A-4
Кривые характеристик срабатывания защиты	A-5
Размеры	A-6
Техническая информация	A-7

## Susol MCCB



GCOD DESIGN  
Ministry of Commerce



product  
design  
award

2007

### ■ Превосходство серии SuSol MCCB

Автоматические выключатели в литом корпусе серии SuSol представляют лучшую в мире отключающую способность до 150 кА (Далее нужен перевод для понимания).

Продукты серии SuSol предоставляют одновременно простое и многофункциональное решение для использования в лидирующих отраслях промышленности.

Совместимость SuSol MCCB и MS позволяет Вам компактнее использовать пространство электротехнического шкафа.

Продукты серии SuSol награждены сертификатом GD Product и IF Design Award.



## *Super Solution*



### **Для распределительных цепей**

- ▶ Очень высокая отключающая способность
- ▶ Оптимальная координация защиты (каскадирование и селективность)
- ▶ Большая мощность отключения

### **Для цепей питания и управления электродвигателями**

- ▶ Оптимальная защита от перегрузки
- ▶ Гарантированная координация (тип 2) срабатывания автоматического выключателя и пускателя или реле.

### **Для цепей управления**

### **Для сложных систем**

- ▶ Широкий выбор оптимизированных принадлежностей и дополнительного оборудования

*Лучшие в мире*

*Автоматические выключатели*

*Для защиты распределительных цепей*



*Автоматические выключатели*

*Для защиты цепей питания и  
управления электродвигателями*

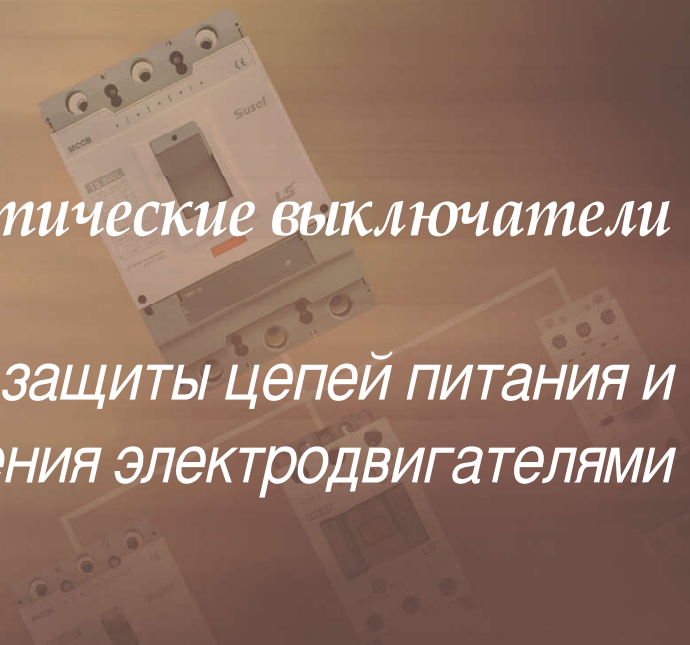

*Выключатели-разъединители*

*Для отключения нагрузки*

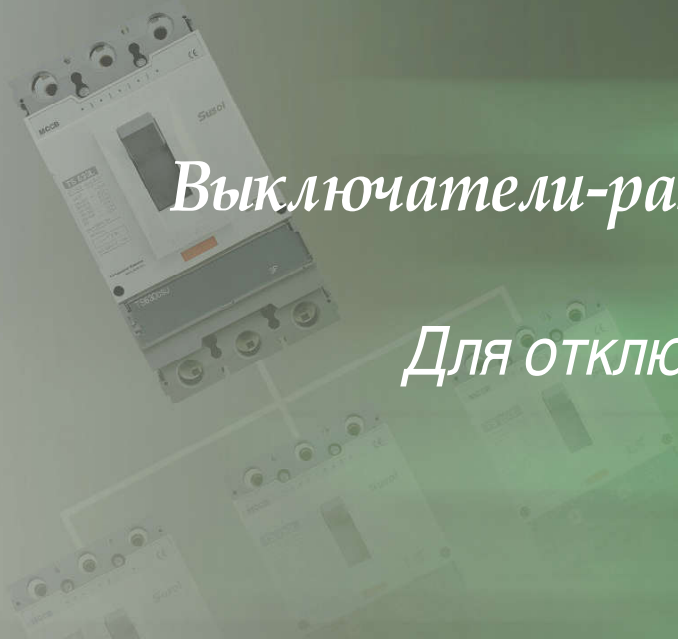



# Susol

Super solution



- Лучшая мощность отключения
- Лучшая отключающая способность
- Лучшая координация защиты
- Лучшая пригодность для сложных систем



# Аппараты Susol серий TE и TD и TS

Автоматические выключатели и  
выключатели-разъединители



Автоматические выключатели Susol отличаются превосходными характеристиками и компактностью. Они предназначены для использования в системах селективной защиты.

Рабочие параметры и отключающая способность выключателей полностью соответствуют требованиям стандарта МЭК 60947-2. Широкий выбор расцепителей, включая теплоэлектромагнитные с нерегулируемой уставкой;

теплоэлектромагнитные с регулируемой уставкой теплового расцепителя и нерегулируемой уставкой электромагнитного расцепителя; теплоэлектромагнитные с регулируемой уставкой; а также электронные, обуславливают непревзойденную гибкость применения данных аппаратов. Автоматические выключатели Susol серии TE и TD выпускаются в корпусе одного типоразмера и рассчитаны на номинальный ток от 16 до 160 А. Автоматические выключатели серии

TS выпускаются в корпусах трех типоразмеров, рассчитаны на номинальный ток от 40 до 1600 А и отключающую способность до 150 кА при напряжении 415 В переменного тока.

Характеристики аппаратов в стандартном исполнении соответствуют температуре окружающего воздуха 40 °С. По дополнительному заказу выключатели могут поставляться для работы при более высокой температуре 55 °С.

# Susol MCCB Интерфейс



## ■ Интерфейс: RS485 (ModBUS)

### ■ Передаваемые данные:

- Значения уставок
- Значение наибольшего из трех фазных токов
- Измеренные действующие значения фазных токов и тока в нулевом рабочем проводнике
- Аварийные сообщения: тип аварии и обозначение аварийной фазы

### ■ Сетевой адрес задается с помощью кнопки TR и отображается на ЖК-дисплее амперметра

### ■ Управление функцией логической селективности

### ■ Источник питания: внешний источник 24 V постоянного тока

# Оптимальное решение

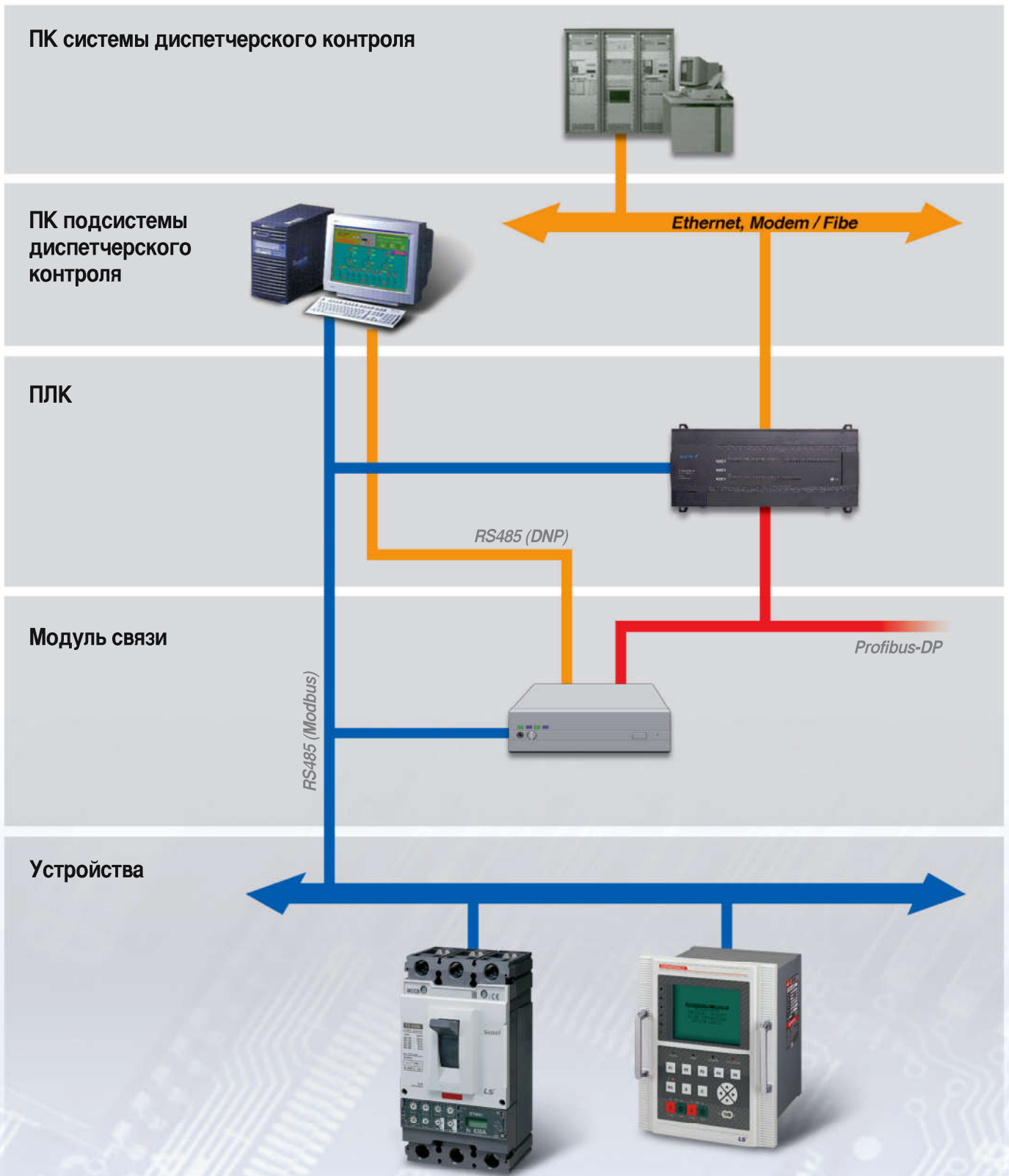

- MCCB (MODBUS) ⇒ Блок управления ⇒ Profibus\_DP ⇒ ПЛК ⇒ EtherNET ⇒ ПК системы диспетчерского контроля
- MCCB (MODBUS) ⇒ ПЛК ⇒ EtherNET ⇒ ПК системы диспетчерского контроля
- MCCB (MODBUS) ⇒ Блок управления ⇒ RS485(DNP) ⇒ ПК подсистемы диспетчерского контроля
- MCCB (MODBUS) ⇒ ПК подсистемы диспетчерского контроля



# Susol MCCB

Устройства дифференциального тока

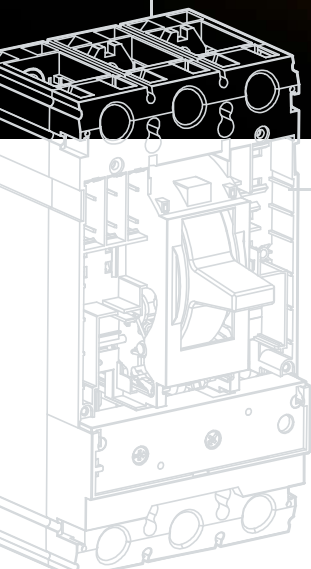

## ■ Защита от утечки тока

автоматический выключатель Susol обеспечивает защиту от утечки тока при использовании с устройством дифференциального тока (RCD). RCD присоединяется к MCCB снизу без использования дополнительных проводов или перемычек.

# Устройства дифференциального тока

## Устройства дифференциального тока RTU22, RTU23 и RTU43 для MCCB типа T

В отличие от обычных автоматических выключателей, защищающих от сверхтока, аппарат с устройством дифференциального тока также обеспечивает защиту людей от тока утечки при прямом и косвенном прикосновении (автоматический выключатель с УЗО).

RCD позволяет задавать различные уставки тока и задержки срабатывания. При уставке тока, равной 30мА, заданные задержки блокируются и срабатывание происходит немедленно.

При нажатии кнопки тестирования происходит проверка срабатывания электрической и механической части устройства.

Для предотвращения повреждения встроенной электроники автоматического выключателя в сборе с RCD при проверке электрической прочности изоляции устанавливается изолирующая вставка.

RCD может быть оборудовано контактом аварийной сигнализации (FAL) для удаленной индикации срабатывания защиты по току утечки.



		RTU23	RTU33	RTU43
Количество полюсов		3*	3*	3*
Применяется с автоматическим выключателем	TS100	■		
	TS160	■		
	TS250	■		
	TS400		■	
	TS630		■	
	TS800			■
Характеристики защиты				
Уставка дифференциального тока	$I_{\Delta n}(A)$	(регулируемая) 0.03-0.3-1-3-10	(регулируемая) 0.03-0.3-1-3-10	(регулируемая) 0.03-0.3-1-3-10
	Задаваемая (ms)	(регулируемая) 0-60-150-300-600	(регулируемая) 0-60-150-300-600	(регулируемая) 0-60-150-300-600
Задержка **	Макс. время отключения (ms)	(регулируемая) 40-140-240-450-880	(регулируемая) 40-140-240-450-880	(регулируемая) 40-140-240-450-880
	Номинальное напряжение	AC 50/60 Hz 220~460V / 460~690V	220~460V / 460~690V	220~460V / 460~690V

\* 3-полюсные модули можно использовать также с 2-полюсными выключателями.

\*\* При уставке 30 мА срабатывание происходит мгновенно, а заданные задержки игнорируются.



# Susol MCCB Основные характеристики



## ■ Низковольтные автоматические выключатели Susol предназначены

- Для защиты распределительных сетей
- Для защиты электродвигателей и их цепей
- Для отключения нагрузки в цепях управления



## ■ Оптимально подходят

для последовательного соединения и координации Типа 2 устройств защиты с целью обеспечения селективности

- Экономически выгодная система защиты
- Гарантированная безопасность электроустановки
- Уменьшение нагрузки на компоненты и вероятности их повреждения
- Гарантированный срок службы







# A-1. Общий обзор



---

Низковольтные автоматические выключатели серии LS.....	A-1-1
Общая информация.....	A-1-3
Соответствие стандартам.....	A-1-4
Конструкция аппарата.....	A-1-5
Лицевая панель.....	A-1-7
Расцепители.....	A-1-9
Механизм выключателя.....	A-1-11
Степень защиты.....	A-1-12
Информация для заказа.....	A-1-13

# Низковольтные автоматические выключатели серии LS

Susol

## Главный распределительный щит



Тип автоматического выключателя	Воздушный	В литом корпусе
Номинальный ток In	630~6300A	1000~1600A
Отключающая способность Icu	65~150kA	50~150kA
Рабочая отключающая способность Ics (%Icu)	100%	75~100%
Категория применения	B	A, B
Соответствие стандарту	МЭК 60947-2	МЭК 60947-2
Изображение аппарата		
Торговая марка	Susol/Metasol	Susol
Торговый знак	<b>Susol · Metasol</b>	<b>Susol</b>
Наименование модели	AH, AS, AN	TS

\* 1-полюсный MCCB



# Низковольтные автоматические выключатели серии LS

**Susol**

Главный распределительный щит / Распределительный шкаф		Групповой щиток
В литом корпусе	В литом корпусе	Модульный
16~800A	3~1200A	1~63A
37~150kA	10~85kA	10kA
100%	100%	75%
A	A	A
МЭК 60947-2, UL489	МЭК 60947-2	МЭК 60898, 60947-2, UL1077
		
Susol	Metasol	
<b>Susol</b>	<b>Metasol</b>	
TE, TD, TS	Серии АВ	Серии ВК63Н

# Общая информация

Susol

TS 250L	
Ui 750V Uimp 8kV	
Ue(V)	Icu(kA)
220/240 ~	200 kA
380/415 ~	150 kA
440/460 ~	130 kA
480/500 ~	85 kA
660/690 ~	20 kA
250 ~	100 kA
Ics = 100% Icu	
50/60Hz	
IEC 60947-2 Cat. A	
LS IS MADE IN KOREA	



## Автоматические выключатели в литом корпусе

Автоматические выключатели новых серий Susol выпускаются в корпусах четырех типоразмеров: 160, 250, 630, 800, 1600AF.

Автоматические выключатели рассчитаны на рабочий ток до 1600А и поставляются как в стационарном, так и втычном исполнении.

Отключающая способность при 380/415 В обозначается следующими буквами:

- S: 37kA для 100 и 160AF
- N: 50kA для 160, 250 и 1600AF
- 65kA для 630 и 800AF
- H: 75kA для 1600AF
- 85kA для 160, 250 и 630AF
- 100kA для 800AF
- L: 150kA для 160, 250, 630, 800 и 1600AF

Автоматические выключатели Susol можно эксплуатировать любом климате. Окружающая среда не должна содержать пары и газы в концентрациях, нарушающих работу автоматических выключателей. При эксплуатации автоматических выключателей в запыленных или влажных помещениях они должны быть установлены внутри оболочек с соответствующей степенью защиты. При наличии в окружающей среде опасных газов (например, сероводорода) должен быть обеспечен достаточный приток свежего воздуха.

Все автоматические выключатели Susol снабжены указателем коммутационного положения и могут выполнять функцию разъединения согласно стандартам МЭК 60947-1 и 2.

Автоматические выключатели Susol предназначены для защиты

- Распределительных сетей, получающих питание от трансформаторов или генераторов
- Электродвигателей и генераторов

Выключатели-разъединители и автоматические выключатели Susol могут также использоваться для разъединения в цепях управления.

# Соответствие стандартам

Susol



**Автоматические выключатели Susol и их принадлежности соответствуют следующим международным стандартам:**

## **МЭК 60947-1**

Аппаратура распределения и управления низковольтная Часть 1. Аппаратура распределения и управления низковольтная

## **МЭК 60947-2**

Аппаратура распределения и управления низковольтная Часть 2. Автоматические выключатели

## **МЭК 60947-3**

Общие требования и методы испытаний

- Часть 3. Выключатели, разъединители, выключатели-разъединители и их комбинации с предохранителями

## **МЭК 60947-4**

Аппаратура распределения и управления низковольтная Часть 4-1. Контактные и пускатели электродвигателей

Электромеханические контакторы и пускатели, выключатели, разъединители, выключатели-разъединители

- Часть 4-2. Контактные и пускатели

Электронные устройства управления и защиты электродвигателей и устройства плавного пуска электродвигателей переменного тока

- Часть 4-3. Контактные и пускатели

Электронные контроллеры и устройства коммутации нагрузок, отличных от электродвигателей.

Следующие сертификаты высылаются по запросу:

- Декларация соответствия директивам ЕС
- Сертификат о прохождении испытаний на соответствие стандарту МЭК 60947 по схеме СВ
- Полный текст отчета об испытаниях, выпущенный КЕМА
- Сертификат о прохождении испытаний на соответствие стандарту CCC (Китай)
- Сертификат происхождения товара

## **Знак соответствия требованиям ЕС**

Знак соответствия нормам Евросоюза обозначает, что изготовитель данного изделия строго выполняет все требования директив Европейского союза.

Нанесенная на изделие маркировка о соответствии нормам ЕС является заявлением производителя или его уполномоченного представителя о том, что данное изделие соответствует всем необходимым нормам, и что это соответствие было надлежащим образом проверено и подтверждено. Данная маркировка открывает таким изделиям доступ на рынки всех стран Евросоюза и разрешает их использование без каких-либо ограничений до тех пор, пока их несоответствие нормам ЕС не будет подтверждено законным порядком.

## **СХЕМА ИСПЫТАНИЙ IEC/IEE CB**

Схема испытаний IEC/IEE CB является первой международной системой проверки безопасности электротехнического и электронного оборудования. Она представляет собой соглашение стран-участниц и международных органов по сертификации. Изделие, прошедшее сертификацию по схеме CB в одном из таких органов, получает национальную сертификацию в любой стране-участнице данного соглашения.

Схема испытаний основывается на международных стандартах МЭК. Поскольку национальные стандарты некоторых стран-участниц еще не полностью соответствуют стандартам МЭК, то все расхождения четко оговорены и известны остальным участникам. При успешном прохождении испытаний по схеме CB производителю выдается сертификат, подтверждающий, что изделие прошло необходимую проверку и соответствует тому или иному стандарту МЭК с оговоренными расхождениями для различных стран-участниц. Основной задачей Схемы CB является облегчение товарообмена за счет сближения национальных и международных стандартов, а также сотрудничества органов по сертификации в различных странах. Идеальным решением для товаропроизводителя является реализация следующей идеи: «один продукт, один тест, один сертификат».



# Конструкция аппарата

Susol

Основными компонентами аппарата являются: механизм выключателя, расцепитель (с кнопкой проверки срабатывания), контакты, дугогасительная камера, выводы и литой корпус.

## Механизм

- Контактное усилие не зависит от угла поворота
- RTA (Ускоренное отключение)  
Скорость размыкания контактов увеличена за счет оптимизации формы эксцентрика и не зависит от сигнала срабатывания

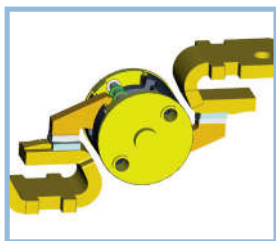

Оптимизированная форма эксцентрика

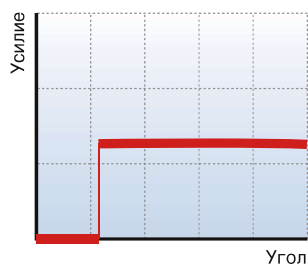

Контактное усилие не зависит от угла

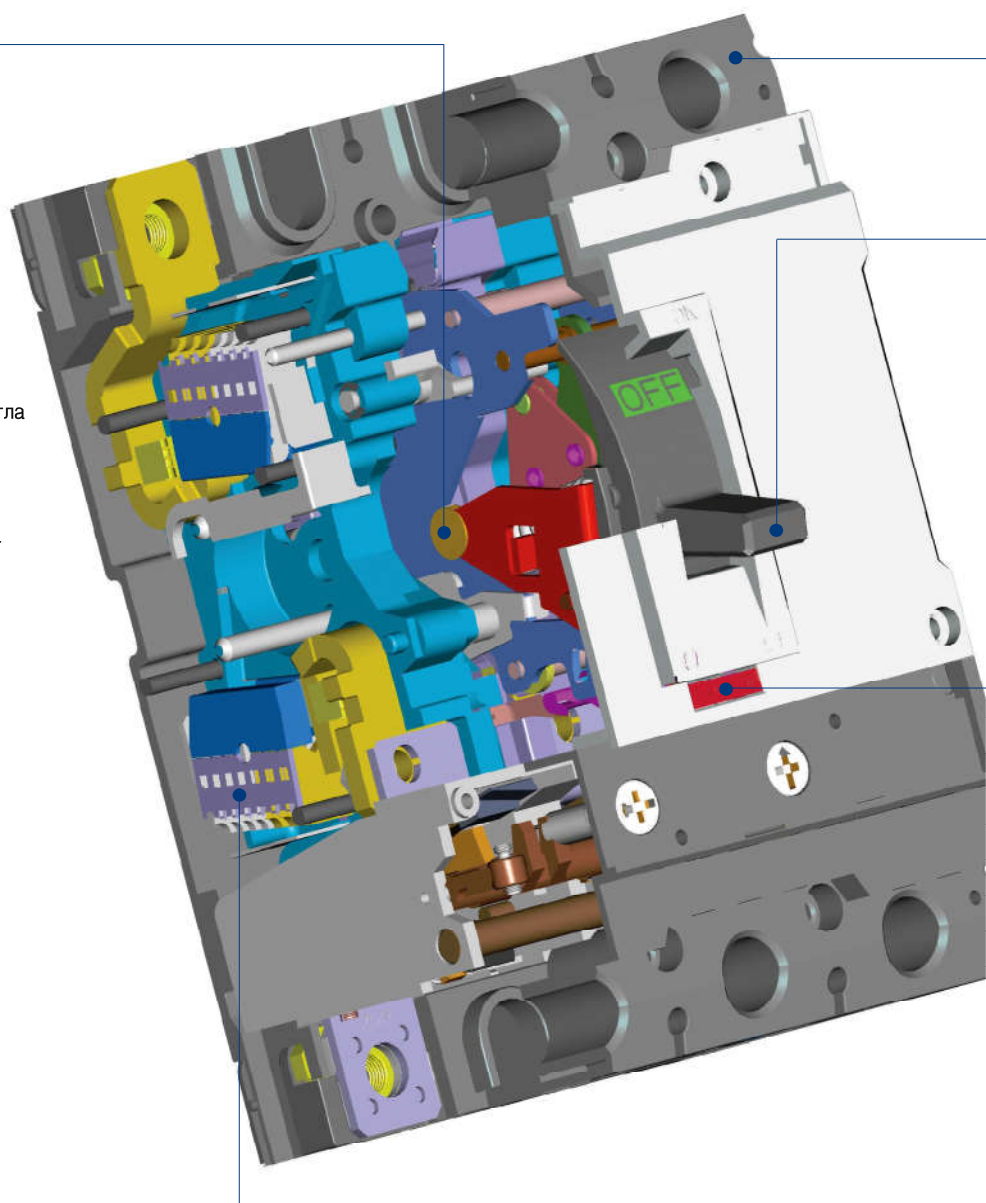

# Конструкция аппарата

Susol

## Литой корпус

- Класс воспламеняемости V-0 по стандарту UL94
- Высокая прочность

## Кнопка проверки (нажать для проверки срабатывания)

- Принудительное срабатывание выключателя для проверки работы вспомогательных контактов и функции возвращения в исходное состояние вручную.

Примечание: включение сигнала о неисправности не может быть выполнено с помощью кнопки тестирования. Эта функция может быть реализована в выключателях с расцепителем электронного типа.

## Дугогасительная камера

- Дугогасительная камера типа PASQ
- Превосходно понижает напряжение дуги за короткое время
- PASQ ;
  - Самогашение с помощью решетки
  - Запатентовано LSIS

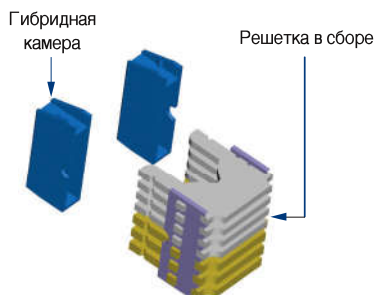

## Рукоятка

- Является указателем коммутационных положений: -«ON» (ВКЛ), «OFF» (ОТКЛ), «TRIP» (СРАБОТАЛ)
- Включение автоматического выключателя после его срабатывания  
Чтобы включить аппарат, находящийся в положении «TRIP» (СРАБОТАЛ), необходимо сначала перевести рукоятку в положение «OFF» (ОТКЛ), а затем – в положение «ON» (ВКЛ)
- Если через автоматический выключатель будет протекать сверхток, то расцепляющее устройство выключит автоматический выключатель даже если удерживать рукоятку в положении «ON» (ВКЛ)
- Несмотря на то, что положение рукоятки не всегда соответствует состоянию выключателя, в общем случае она является указателем положения главных контактов



# Лицевая панель

Susol



Номинальная частота

Знак, указывающий, на пригодность к разьединению В соответствии с МЭК 947-2

Обозначение стандарта

Изготовитель

Категория применения





# Лицевая панель

Susol

## Модель(Номинальные значения параметров и буквенные обозначения отключающей способности)

- TS: Серия
- 250: Максимальный номинальный ток, А
- S: Стандартный
- N: Обычная (стандартная) отключающая способность
- H: Высокая отключающая способность
- L: Токоограничивающий автоматический выключатель

## Стандартные параметры

- $U_i$ : Номинальное напряжение изоляции
- $U_{imp}$ : Номинальное импульсное выдерживаемое напряжение
- $U_e$ : Номинальное рабочее напряжение
- $I_{cu}$ : Номинальная предельная отключающая способность
- $I_{cs}$ : Номинальная рабочая отключающая способность

	160AF	250AF	630AF	800AF	1600AF
S	TE100S TE160S	-	-	-	-
N	TE100N TE160N TD100N TD160N	TS100N TS160N TS250N -	TS400N TS630N -	TS800N - -	TS1000N TS1250N TS1600N -
H	TD100H TD160H -	TS100H TS160H TS250H	TS400H TS630H -	TS800H - -	TS1000H TS1250H TS1600H
L	TD100L TD160L -	TS100L TS160L TS250L	TS400L TS630L -	TS800L - -	TS1000L - -

S	37kA	-	-	-	-
N	50kA	50kA	65kA	65kA	50kA
H	85kA	85kA	85kA	100kA	70kA
L	150kA	150kA	150kA	150kA	150kA

Аппарат: автоматический выключатель в литом корпусе

Выводы для подключения проводников со стороны источника питания

Крепежное отверстие

Знак сертификации

Индикатор положения ВКЛ

Торговая марка

Рабочий рычаг

Индикатор положения ОТКЛ

Логотип изготовителя

Кнопка проверки срабатывания

Номинальный ток расцепителя

Расцепитель

Крепежное отверстие

Выводы для подключения проводников со стороны нагрузки

# Расцепители

Susol

Автоматические выключатели TS100 - TS1600 снабжены легко устанавливаемыми и взаимозаменяемыми теплоэлектромагнитными или электронными расцепителями. Это позволяет легко изменить защиту цепи при изменении электроустановки. В автоматических выключателях TS400 и TS630 электронные расцепители представляют собой взаимозаменяемые втычные модули. Расцепитель ETM обеспечивает большое число функций защиты.

## В зависимости от типа, расцепители обеспечивают следующие типы защиты:

- Стандартная защита
- Защита распределительных цепей, питаемых от электросети
- Защита протяженных кабелей
- Защита сетей постоянного тока
- Защита силовых цепей электродвигателей
- Автоматический выключатель, используемый в качестве рубильника (по специальному заказу)

Автоматические выключатели Susol TD100, TD160 могут быть снабжены расцепителями FTU или FMU. Данные расцепители не являются взаимозаменяемыми и поставляются только установленными в аппараты.

## Номинальные токи

Типоразмер корпуса		Номинальный ток In, [A]						
		Теплоэлектромагнитный расцепитель				Электронный расцепитель		DSU
		FTU	FMU	ATU	MTU	ETS	ETM	
TE100	Встроенный	16, 20, 25, 32, 40,	16, 20, 25, 32, 40,	-	-	-	-	-
TD100		50, 63, 80, 100	50, 63, 80, 100					
TE160	Встроенный	100, 125, 160	100, 125, 160	-	-	-	-	160
TD160								
TS100	Взаимозаменяемый	40, 50, 63, 80, 100	40, 50, 63, 80, 100	-	1.6, 3.2, 6.3, 12, 20, 32, 50, 63, 100	40, 80	-	100
TS160		100, 125, 160	100, 125, 160	125, 160	32, 50, 63, 100, 160	40, 80, 160	-	160
TS250		125, 160, 200, 250	125, 160, 200, 250	125, 160, 200, 250	100, 160, 220	40, 80, 160, 250	-	250
TS400		300, 400	300, 400	300, 400	320	160, 250, 400	160, 250, 400	400
TS630		500, 630	500, 630	500, 630	500	160, 250, 400, 630	160, 250, 400, 630	630
TS800		700, 800	800	800	630	630, 800	630, 800	800

## Типы расцепителей

FTU	• С нерегулируемыми уставками теплового и электромагнитного расцепителей
FMU	• С регулируемой уставкой теплового и нерегулируемой уставкой электромагнитного расцепителя
ATU	• С регулируемыми уставками теплового и электромагнитного расцепителей
MTU	• Только с электромагнитным расцепителем
ETS	• Электронный (LSI)
ETM	• Электронный (LSIG, амперметр, интерфейс связи, логическая селективность)
DSU	• Выключатель-разъединитель

# Расцепители

Susol



## Обозначение расцепителя

TS250 FMU

Тип расцепителя

Типоразмер корпуса автоматического выключателя

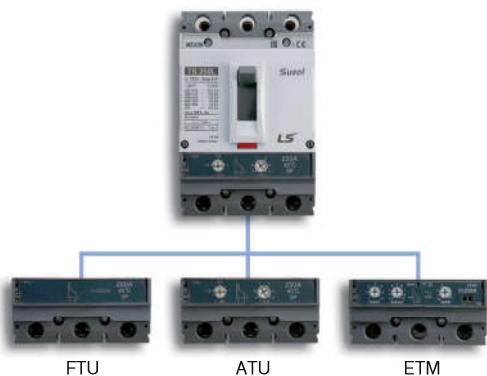

**FTU** С нерегулируемыми уставками теплового и электромагнитного расцепителей



**FMU** С регулируемой уставкой теплового и нерегулируемой уставкой электромагнитного расцепителя

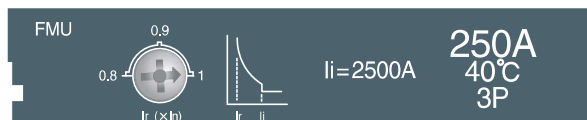

**ATU** С регулируемыми уставками теплового и электромагнитного расцепителей

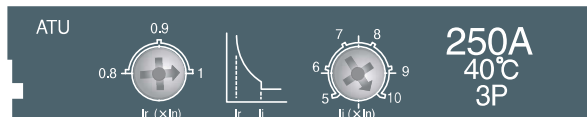

**MTU** Только электромагнитный расцепитель

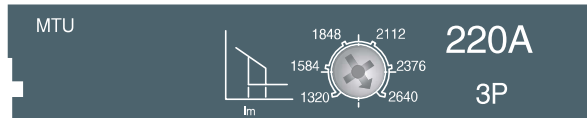

**DSU** Выключатель-разъединитель



**ETS** Электронный (LSI)



**ETM** Электронный (LSIG, многофункциональный)

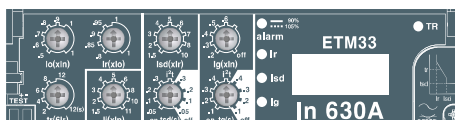

## Конструкция двойного контактора

### Оптимизация

усилия отталкивания отключающего механизма благодаря форме контактора

- Легко отклоняет возникающую дугу в сторону решетки
- Быстро отводит дугу от движущегося контактора
- Предотвращает разрушение концов контактов

Высокая скорость отключения и контактное усилие



Рис. 3. Положение «ВКЛ.»



Рис. 4. Положение «ОТКЛ.»

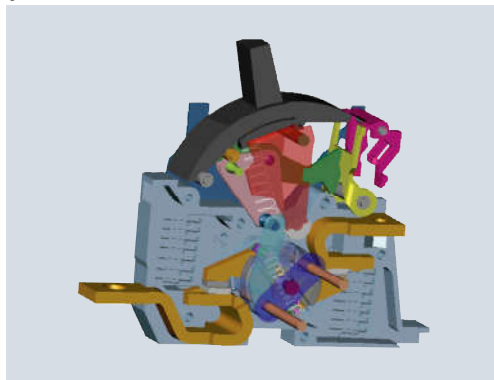

Рис. 5. Положение «СРАБОТАЛ»

### Положение «ВКЛ.»

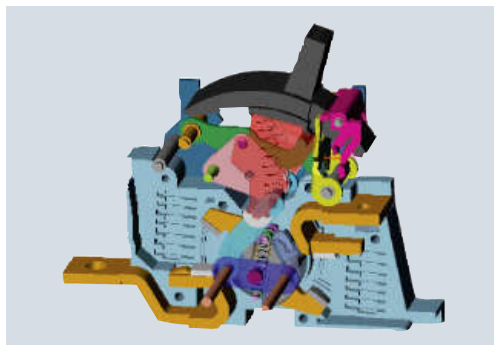
- Контактное усилие не зависит от угла поворота
- Скорость отключения контактов увеличивается за счет оптимизированной формы эксцентрика независимо от сигнала срабатывания
- Свободное расцепление

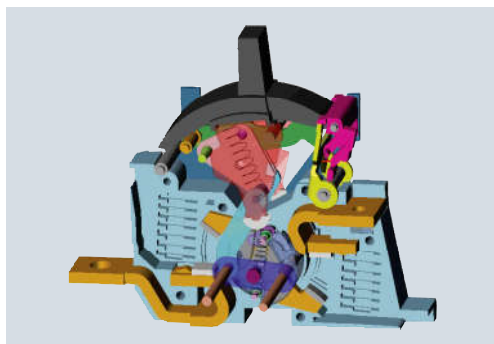
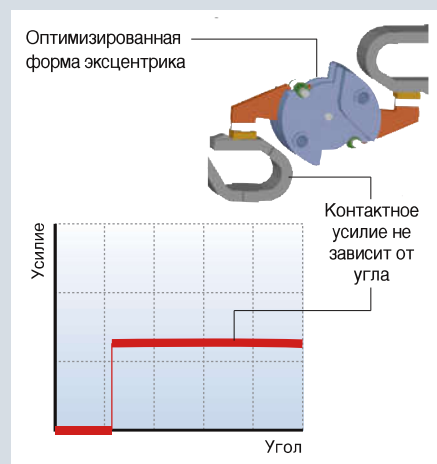

### Положение «ОТКЛ.»

- Нажмите кнопку для перевода в положение «ОТКЛ.»
- \* Момент перевода в исходное состояние меньше момента главной пружины
- Высокая износостойкость

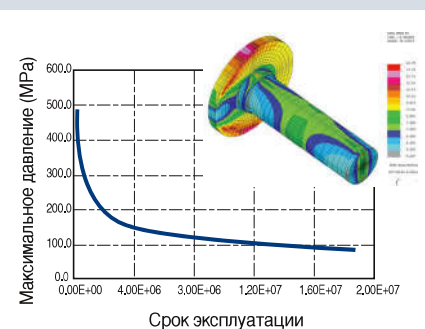

### Положение «СРАБОТАЛ»





- Принудительное срабатывание выключателя для проверки работы вспомогательных контактов. Перевод выключателя в положение «ОТКЛ.» выполняется вручную.



# Степень защиты

Susol

В таблице указана степень защиты автоматических выключателей Susol в различной комплектации. Стационарные выключатели в базовой комплектации имеют степень защиты IP20. Степень защиты IP65 достигается, если автоматический выключатель установлен в комплектном устройстве и снабжен выносной поворотной рукояткой управления, выведенной на дверцу.

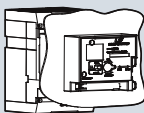
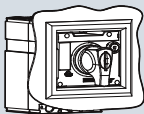
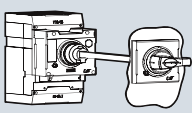
Тип	Защита оборудования	IP	Защита человека от доступа к опасным частям
 <p>Автоматический выключатель</p>	От проникновения твердых предметов диаметром 12.5 мм. Щуп, представляющий собой сферу диаметром 12.5 мм, не должен проходить через отверстие в корпусе.	IP20	проволоккой
 <p>Автоматический выключатель с крышкой силовых выводов</p>	От проникновения твердых предметов диаметром 2.5 мм.	IP30	проволоккой
 <p>Автоматический выключатель втычного исполнения</p>	От проникновения твердых предметов диаметром 12.5 мм. Щуп, представляющий собой сферу диаметром 12.5 мм, не должен проходить через отверстие в корпусе. <i>* Для автоматического выключателя в собранном виде с установленными на свое место крышками.</i>	IP20 или IP30	проволоккой
 <p>Автоматический выключатель с выступающим обрамлением на лицевой панели, уплотняющее отверстия для рукоятки при креплении аппарата в на двери комплектного устройства</p>	От проникновения твердых предметов диаметром 1.0 мм.	IP40	проволоккой
 <p>Автоматический выключатель с выступающим обрамлением на лицевой панели и с электродвигателем взвода пружинного привода</p>	От проникновения твердых предметов диаметром 1.0 мм.	IP40	проволоккой
 <p>Автоматический выключатель выступающим обрамлением на лицевой панели и со стандартной поворотной рукояткой</p>	От проникновения твердых предметов диаметром 1.0 мм.	IP40	проволоккой
 <p>Автоматический выключатель выступающим обрамлением на лицевой панели и с выносной поворотной рукояткой</p>	Полная защита от проникновения пыли и от воздействия водяных струй с любого направления	IP65	проволоккой

# Информация для заказа

Susol

## Автоматический выключатель в литом корпусе Susol TE, TD, TS до 800AF

### Расцепитель FTU, ATU, FMU, ETS, ETM

<b>TS250</b>		<b>N</b>		<b>FTU</b>		<b>250</b>		<b>3</b>		<b>R</b>		<b>-</b>		<b>AX</b>																												
Типоразмер		Тип выключателя		Номинальный ток		Число полюсов		-		стандартный		Аксессуары		Примечание) См. А-3																												
TE	100	S	Стандартный			2P	2полюса	P		втычной																																
	160	N	Базовый			3P	3полюса																																			
TD	100	H	Высокая отключающая способность			4P	4полюса																																			
	160	L	Токоограничивающий																																							
TS	100	<table border="1"> <thead> <tr> <th colspan="2">Расцепитель</th> <th></th> </tr> </thead> <tbody> <tr> <td rowspan="3">Теплоэлектромагнитный расцепитель</td> <td>FTU</td> <td>С нерегулируемыми уставками теплового и электромагнитного расцепителей</td> </tr> <tr> <td>FMU</td> <td>С регулируемой уставкой теплового расцепителя и нерегулируемой уставкой электромагнитного расцепителя</td> </tr> <tr> <td>ATU</td> <td>С регулируемыми уставками теплового и электромагнитного расцепителей</td> </tr> <tr> <td rowspan="2">Электронные расцепители</td> <td>ETS</td> <td>Стандартный электронный расцепитель</td> </tr> <tr> <td>ETM</td> <td>Многофункциональный электронный расцепитель</td> </tr> </tbody> </table>														Расцепитель			Теплоэлектромагнитный расцепитель	FTU	С нерегулируемыми уставками теплового и электромагнитного расцепителей	FMU	С регулируемой уставкой теплового расцепителя и нерегулируемой уставкой электромагнитного расцепителя	ATU	С регулируемыми уставками теплового и электромагнитного расцепителей	Электронные расцепители	ETS	Стандартный электронный расцепитель	ETM	Многофункциональный электронный расцепитель	N фазный путь (4 полюса)											
	Расцепитель																																									
	Теплоэлектромагнитный расцепитель															FTU	С нерегулируемыми уставками теплового и электромагнитного расцепителей																									
																FMU	С регулируемой уставкой теплового расцепителя и нерегулируемой уставкой электромагнитного расцепителя																									
																ATU	С регулируемыми уставками теплового и электромагнитного расцепителей																									
Электронные расцепители	ETS	Стандартный электронный расцепитель																																								
	ETM	Многофункциональный электронный расцепитель																																								
160	-	N-R-S-T																																								
250	R	R-S-T-N																																								
400	Примечание) Втычными выпускаются только 3полюсные аппараты																																									
630	Примечание) Тип R недоступен для типов TE и TD.																																									
800																																										

### Расцепитель MTU

<b>TS250</b>		<b>N</b>		<b>MTU</b>		<b>220</b>		<b>3</b>		<b>-</b>		<b>AX</b>			
Типоразмер		Тип выключателя		Только электромагнитный расцепитель		Номинальный ток		Число полюсов		-		Стандартный		Аксессуары	
TS	100	N	Базовый					3P	3Pole	P		Базовый		Примечание) См. А-3	
	160		Высокая												
	250	H	отключающая												
	400		способность												
	630	L	Токоограничивающий												
800															

Типоразмер	Номинальный ток
TS100	1.6, 3.2, 6.3, 12, 20, 32, 50, 63, 100
TS160	32, 50, 63, 80, 100, 160
TS250	100, 160, 220
TS400	320
TS630	500
TS800	630

# Информация для заказа

Susol

## Расцепитель DSU

**TS250**

**NA**

**DTU**

**250**

**3**

**-**

Типоразмер

TD	100
	160
TS	100
	160
	250
	400
	800

Автоматический выключатель в литом корпусе

Выключатель-разъединитель

Номинальный ток

Типоразмер	Номинальный ток
TD100	100
TD160	160
TS100	100
TS160	160
TS250	250
TS400	400
TS630	630
TS800	800

Число полюсов

3P	3полюса
----	---------

-	Стандартный
P	Втычной

# Информация для заказа

Susol

## Автоматический выключатель в литом корпусе Susol TS 1600AF

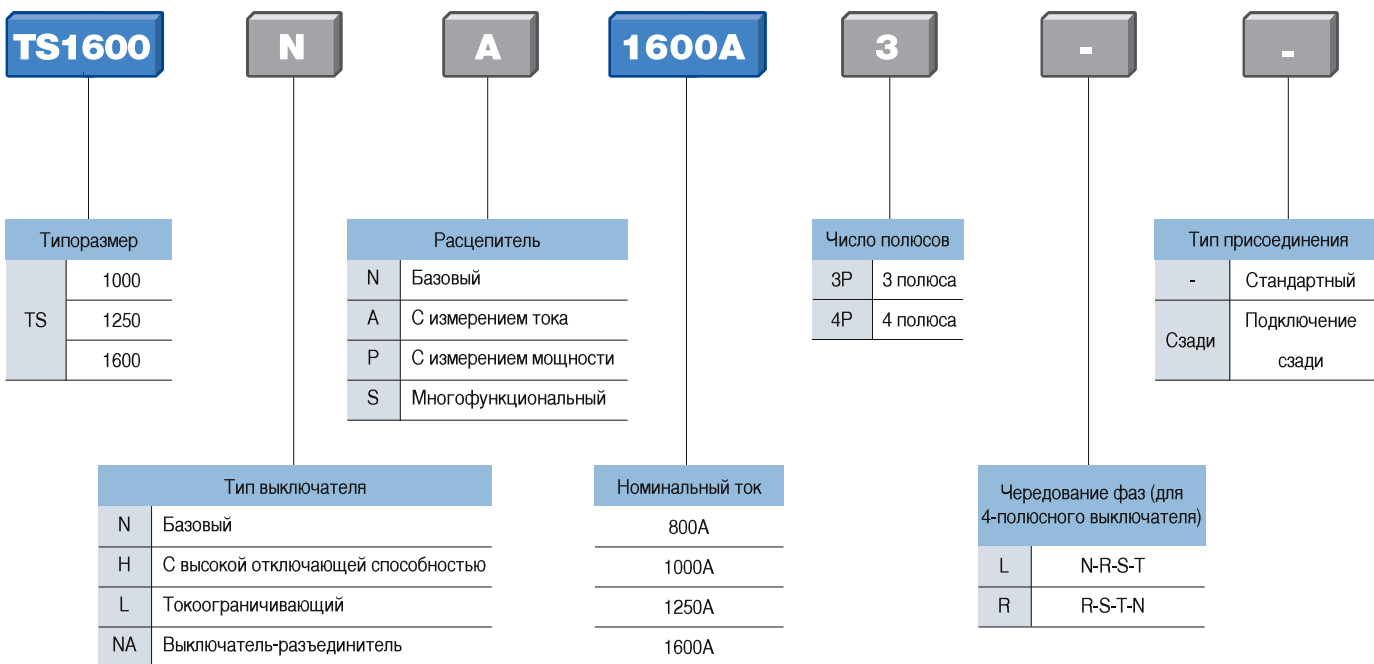



# Информация для заказа

Susol

## Расцепитель

	N	G	O
	Тип расцепителя	Связь и защита	Напряжение и частота цепи управления
	000 Без расцепителя		
	N	G	0
	N Базовый	G Без функции связи + защита L/S//G	0 Питание от защищаемой сети 60 Гц 5 Питание от защищаемой сети 50 Гц
		* Функции защиты L/S//G входят в стандартную конфигурацию - со светодиодными индикаторами - без выходных контактов * Ток замыкания на землю определяется по векторной сумме	
	A	G	0
	A С измерением тока	G Без функции связи Z Без функции связи + защита по дифференциальному току E Без функции связи + Определение дифференциального тока C Обмен данными K Защита по дифф. току + функция связи X Защита по дифф. току + функция связи	0 Питание от защищаемой сети 60 Гц 1 100-250 В пост./перем. тока 60 Гц 2 24-60 В пост./перем. тока 60 Гц 5 Питание от защищаемой сети 50 Гц 6 100-250 В пост./перем. тока 50 Гц 7 24-60 В пост./перем. тока 50 Гц
		* Функции защиты L/S//G входят в стандартную конфигурацию * Ток замыкания на землю определяется по векторной сумме (G,C) * Измерение дифференциального тока - Z, K: Внешний ТТ от компании LS (ток вторичной обмотки 0,5-30 А, 1600AF) - E, X: Внешний ТТ заказчика (ток вторичной обмотки >30 А) * При питании от защищаемой цепи функция связи и выходные контакты НЕ РАБОТАЮТ (подключены только контрольные светодиоды)	
	P	C	1
	P С измерением мощности	C Обмен данными K Функция связи + защита по дифф. току X Функция связи + защита по дифф. току A Функция связи + сигнализация перегрузки	1 100-250 В пост./перем. тока 60 Гц 2 24-60 В пост./перем. тока 60 Гц 6 100-250 В пост./перем. тока 50 Гц 7 24-60 В пост./перем. тока 50 Гц
		* Функции защиты L/S//G входят в стандартную конфигурацию * Ток замыкания на землю определяется по векторной сумме * Измерение дифференциального тока - K: Внешний ТТ от компании LS (ток вторичной обмотки 0,5-30 А, 1600AF) - X: Внешний ТТ заказчика (ток вторичной обмотки >30 А) * Может применяться для защиты генератора * При питании от защищаемой цепи функция связи и выходные контакты НЕ РАБОТАЮТ (подключены только контрольные светодиоды)	
	S	C	1
	S С измерением мощности	C Обмен данными K Защита по дифф. току + функция связи X Защита по дифф. току + функция связи A Обмен данными + сигнализация перегрузки	1 100-250 В перем./пост. тока, 60 Гц 2 24-60 В пост. тока, 60 Гц 6 100-250 В перем./пост. тока, 50 Гц 7 24-60 В пост. тока, 50 Гц
		* Функции защиты L/S//G входят в стандартную конфигурацию * Ток замыкания на землю определяется по векторной сумме * Определение дифференциального тока - K: Внешний ТТ - ZCT от компании LS (ток вторичной обмотки 0,5-30 А, 1600AF) - X: Внешний ТТ - ZCT заказчика (ток вторичной обмотки >30 А) * Может применяться для защиты генератора * При питании от защищаемой цепи функция связи и выходные контакты НЕ РАБОТАЮТ (Подключены только контрольные светодиоды)	

- Примечание) 1. Функции защиты L/S//G входят в стандартную конфигурацию  
2. Функции защиты от замыкания на землю, защиты по дифференциальному току и сигнализации перегрузки являются взаимоисключающими.  
3. При питании от защищаемой цепи функции измерения, связи, логической селективности, дистанционного возврата в исходное состояние и контроля дискретных выходов недоступны.  
4. Для микропроцессорных расцепителей типа P и S требуется модуль измерения напряжения (поставляется отдельно).



## A-2. Основные характеристики

### 100 до 800AF

#### Автоматические выключатели в литом корпусе для защиты распределительных сетей

<b>Электрические характеристики</b> .....	A-2-1
<b>Теплоэлектромагнитные расцепители</b>	
Общий обзор .....	A-2-3
FTU, FMU для TE100, TE160, TD100, TD160 .....	A-2-5
FTU, FMU для TS100, TS160, TS250 .....	A-2-7
ATU для TS160, TS250	
FTU, FMU, ATU для TS400, TS630 .....	A-2-11
FTU, FMU, ATU для TS800 .....	A-2-15
<b>Обзор электронных расцепителей (стандартного типа)</b>	
Общий обзор .....	A-2-17
ETS23 для TS100, TS160, TS250 .....	A-2-19
ETS33 для TS400, TS630 .....	A-2-25
ETS43 для TS800 .....	A-2-31
<b>Электронные расцепители (многофункциональные)</b>	
Общий обзор .....	A-2-37
ETM33 для TS400, TS630 .....	A-2-40
ETM43 для TS800 .....	A-2-49
<b>Автоматические выключатели для защиты электродвигателей</b>	
Электрические характеристики .....	A-2-57
Электромагнитный расцепитель .....	A-2-59
<b>Выключатели-разъединители</b>	
Электрические характеристики .....	A-2-61
<b>Автоматические выключатели в литом корпусе Susol для сетей постоянного тока</b> .....	A-2-63
<b>в литом корпусе с электронным расцепителем</b> .....	A-2-70

### 1000 до 1600AF

<b>Электрические характеристики</b> .....	A-2-71
<b>Типы микропроцессорных расцепителей</b>	
Общий обзор .....	A-2-72
Тип N: базовый, Тип NV .....	A-2-73
Тип A: с измерением тока .....	A-2-75
Тип P: с измерением мощности .....	A-2-77
Тип S: с максимальным количеством измерений параметров .....	A-2-79
Рабочие характеристики .....	A-2-81
Функции измерения .....	A-2-83
Логическая селективность (для аппаратов типа A, P, S) .....	A-2-84
Дистанционный возврат в исходное состояние и дискретные входы/выходы (для расцепителей типа A, P, S) .....	A-2-85
Обмен данными .....	A-2-86
Регистрация событий и аварийных отключений (для расцепителей типа P и S) .....	A-2-87
Отображение информации .....	A-2-87
Электрическая схема подключений .....	A-2-88
Монтаж и подключение .....	A-2-89
<b>Выключатели-разъединители</b> .....	A-2-92

# Автоматические выключатели для распределительных цепей

Susol

## Электрические характеристики

		TE100	TE160	TD100	TD160						
Типоразмер корпуса		100	160	100	160						
Номинальный ток I <sub>n</sub> *		16-100	100,125,160	16, 20, 25, 32, 40, 50, 63, 80, 100	1P: 16, 20, 25, 32, 40, 50, 63, 80, 100,125, 160 2, 3P: 100, 125, 160						
Число полюсов		3,4	3,4	2*, 3, 4	1, 2*, 3, 4						
Номинальное рабочее напряжение U <sub>e</sub>	перем. ток	690	690	690	240(1P), 690						
	пост. ток	500	500	500	250(1P), 500						
Номинальное импульсное выдерживаемое напряжение U <sub>imp</sub>				8	8						
Номинальное напряжение изоляции U <sub>i</sub>		8		750	750						
Номинальная предельная отключающая способность I <sub>cu</sub>		S	N	S	N	N	H	L	N	H	L
перем. ток 50/60Hz	220/240V	50	85	50	85	85	100	200	30(1P) 85	50(1P) 100	200
	380/415V	37	50	37	50	50	85	150	50	85	150
	440/460V	25	37	25	37	50	70	130	50	70	130
	480/500V	18	25	18	25	30	50	65	30	50	65
	660/690V	6	8	6	8	5	8	10	5	8	10
пост. ток	250V	37	50	37	50	42	65	100	16(1P) 42	25(1P) 65	100
	500V(2 полюса последовательно)	37	50	37	50	42	65	100	42	65	100
Номинальная рабочая отключающая способность I <sub>cs</sub> [%I <sub>cu</sub> ]		100%	100%	100%	100%	100%	100%	100%	100%	100%	100%
Номинальная наибольшая включающая способность I <sub>cm</sub>											
перем. ток 50/60Hz	220/240V	105	187	105	187	187	220	440	105(1P) 187	105(1P) 220	440
	380/415V	77.7	105	77.7	105	105	187	330	105	187	330
	440/460V	52.5	77.7	52.5	77.7	105	154	286	105	154	286
	480/500V	36	52.5	36	52.5	63	105	143	63	105	143
	660/690V	9.2	13.6	9.2	13.6	8	14	17	8	14	17
Категория применения		A	A	A	A						
Пригодность к разьединению		●	●	●	●						
Расцепитель											
Теплоэлектромагнитный											
● С регулируемым уставками теплового и электромагнитного расцепителей FTU		●	●	●	●						
● С регулируемой уставкой теплового и регулируемой уставкой электромагнитного расцепителя FMU		●	●	●	●	● **					
● С регулируемым уставками теплового и электромагнитного расцепителей ATU		-	-	-	-						
● Только с электромагнитным расцепителем MTU		-	-	-	-						
Электронный											
● LSI ETS		-	-	-	-						
● LSI ETM		-	-	-	-						
Опции	Защита от замыкания на землю I <sub>g</sub>	-	-	-	-						
	Логическая селективность ZCI	-	-	-	-						
	Амперметр	-	-	-	-						
	Интерфейс связи	-	-	-	-						
	Модуль обнаружения тока утечки	-	-	-	-						
Присоединение проводников	Стационарных выключателей	переднее	●	●	●						
		заднее	●	●	●	● **					
	Втычных выключателей	переднее	-	-	●	● **					
		заднее	-	-	●	● **					
Механическая износостойкость [циклов коммутации]		25000	25000	25000	25000						
Электрическая износостойкость при 415 V перем. тока [циклов коммутации]		10000	10000	10000	10000						
Габаритные размеры, Ш × В × Г аппаратов с передним присоединением проводников	1-полюсн.	-	-	-	-	35 × 140 × 86					
	3-полюсн.	76 × 130 × 82	76 × 130 × 82	90 × 140 × 86	90 × 140 × 86						
	4-полюсн.	101 × 130 × 82	101 × 130 × 82	120 × 140 × 86	120 × 140 × 86						
Масса аппаратов с передним присоединением проводников	1-полюсн.	-	-	-	-	0,57					
	3-полюсн.	1,05	1,05	1,5	1,5						
	4-полюсн.	1,35	1,35	1,8	1,8						
Аппараты соответствуют стандарту		IEC60947-2		IEC60947-2		IEC60947-2		IEC60947-2			

\* Значение отключающей способности при 660/690 В указано для справки (не сертифицировано)

\*\* Для автоматических выключателей с расцепителями FTU, FMU, ATU

\*\*С 1-полюсными не применяется с 2-полюсным выключателем в корпусе 3-полюсного аппарата



# Автоматические выключатели для распределительных цепей

Susol

TS100			TS160			TS250			TS400			TS630			TS800		
100			160			250			400			630			800		
40, 50, 63, 80, 100			(100)*, 125, 160			125, 160, 200, 250			300, 400			500, 630			800		
2*, 3, 4			2*, 3, 4			2*, 3, 4			2*, 3, 4			2*, 3, 4			2*, 3, 4		
690			690			690			690			690			690		
500			500			500			500			500			500		
8			8			8			8			8			8		
750			750			750			750			750			750		
N	H	L	N	H	L	N	H	L	N	H	L	N	H	L	N	H	L
100	120	200	100	120	200	100	120	200	100	120	200	100	120	200	100	120	200
50	85	150	50	85	150	50	85	150	65	85	150	65	85	150	65	85	150
50	70	130	50	70	130	50	70	130	65	85	130	65	85	130	65	100	130
42	65	85	42	65	85	42	65	85	42	65	85	42	65	85	42	85	100
10	15	20	10	15	20	10	15	20	10	20	35	10	20	35	10	20	35
50	85	100	50	85	100	50	85	100	50	85	100	50	85	100	50	85	100
50	85	100	50	85	100	50	85	100	50	85	100	50	85	100	50	85	100
100%	100%	100%	100%	100%	100%	100%	100%	100%	100%	100%	100%	100%	100%	100%	100%	100%	100%
220	264	440	220	264	440	220	264	440	220	264	440	220	264	440	220	264	440
105	187	330	105	187	330	105	187	330	143	187	330	143	187	330	143	220	330
105	154	286	105	154	286	105	154	286	143	187	286	143	187	286	143	220	286
88	143	187	88	143	187	88	143	187	88	143	187	88	143	187	88	187	220
17	30	40	17	30	40	17	30	40	17	40	74	17	40	74	17	40	74
A			A			A			A			A			A		
●			●			●			●			●			●		
●			●			●			●			●			●		
●			●			●			●			●			●		
-			●			●			●			●			●		
●			●			●			●			●			●		
●			●			●			●			●			●		
-			-			-			●			●			●		
-			-			-			●			●			●		
-			-			-			●			●			●		
-			-			-			●			●			●		
-			-			-			●			●			●		
●			●			●			●			●			●		
●			●			●			●			●			●		
●			●			●			●			●			●		
●			●			●			●			●			●		
25000			25000			25000			20000			20000			10000		
10000			10000			10000			6000			6000			3000		
-			-			-			-			-			-		
105×160×86			105×160×86			105×160×86			140×260×110			140×260×110			210×320×135		
140×160×86			140×160×86			140×160×86			186.5×260×110			186.5×260×110			280×320×135		
-			-			-			-			-			-		
2			2			2			5.4			5.4			15.1		
2.6			2.6			2.6			7.2			7.2			19.6		
IEC60947-2			IEC60947-2			IEC60947-2			IEC60947-2			IEC60947-2			IEC60947-2		

\* Расцепитель АТУ доступен в модификациях, рассчитанных на ток свыше 125 А.

## Теплоэлектромагнитные расцепители

### Общий обзор

В автоматические выключатели Susol серий могут устанавливаться теплоэлектромагнитные расцепители. По комплектации расцепителями различают:

- Выключателей серии TE и TD на ток до 160 А со встроенными расцепителями
- Выключатели серии TS на ток до 800 А с взаимозаменяемыми расцепителями

### Назначение

Защита распределительных цепей

- Защита от перегрузки: тепловой расцепитель с нерегулируемой или регулируемой уставкой
- Защита от короткого замыкания: электромагнитный расцепитель с нерегулируемой или регулируемой уставкой
- Защита нейтрального полюса автоматического выключателя:
  - Типа 4P3T – без защиты нейтрального полюса
  - Типа 4P4T – с 50-процентной защитой нейтрального полюса (уставка срабатывания расцепителя равна  $0,5 \times I_n$ )
  - Типа 4P4T – со 100-процентной защитой нейтрального полюса (уставка срабатывания расцепителя равна  $1 \times I_n$ )

### Срабатывание

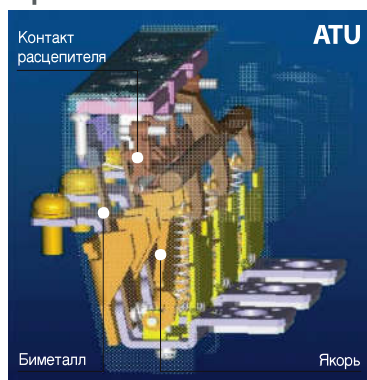

### Теплоэлектромагнитные расцепители

- Срабатывание с выдержкой времени  
Сверхток нагревает и изгибает биметаллическую пластину, воздействующую на контакт расцепителя. Выдержка времени определяется характеристикой пластины.
- Мгновенное срабатывание  
При очень высоком сверхтоке якорь притягивается и контакт расцепителя перемещается под действием электромагнитной силы

### Номинальный ток

Номинальный ток (А)	
I <sub>n</sub> при 40 °С	
TE100	
TD100	
TE160	
TD160	
TS100	
TS160	
TS250	
TS400	
TS630	
TS800	

Теплоэлектромагнитные расцепители (FTU/FMU/ATU) для TE100 - TS800																		
	16	20	25	32	40	50	63	80	100	125	160	200	250	300	400	500	630	800
TE100	●	●	●	●	●	●	●	●	●	-	-	-	-	-	-	-	-	-
TD100	●	●	●	●	●	●	●	●	●	-	-	-	-	-	-	-	-	-
TE160	-	-	-	-	-	-	-	-	●	●	●	-	-	-	-	-	-	-
TD160	-	-	-	-	-	-	-	-	●	●	●	-	-	-	-	-	-	-
TS100	-	-	-	-	●	●	●	●	●	-	-	-	-	-	-	-	-	-
TS160	-	-	-	-	-	-	-	-	●	●	●	-	-	-	-	-	-	-
TS250	-	-	-	-	-	-	-	-	-	●	●	●	●	-	-	-	-	-
TS400	-	-	-	-	-	-	-	-	-	-	-	-	-	●	●	-	-	-
TS630	-	-	-	-	-	-	-	-	-	-	-	-	-	-	-	●	●	-
TS800	-	-	-	-	-	-	-	-	-	-	-	-	-	-	-	-	-	●

Примечание. Номинальный ток 700 А – для TS800FTU.

## Теплоэлектромагнитные расцепители

### Общий обзор

#### Характеристики

#### Теплоэлектромагнитный расцепитель с нерегулируемыми уставками теплового и электромагнитного расцепителей

##### FTU

- С нерегулируемой уставкой теплового расцепителя  
Номинальный ток 16 А ... 800 А
- С нерегулируемой уставкой электромагнитного расцепителя  
Ток срабатывания 400 А ... 8000 А
- Устанавливается в выключателях  
TE100 ... TS800

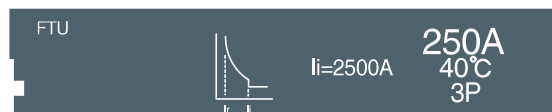

#### Теплоэлектромагнитный расцепитель с регулируемой уставкой теплового расцепителя и нерегулируемой уставкой электромагнитного расцепителя

##### FMU

- С регулируемой уставкой теплового расцепителя  
Номинальный ток 16 А ... 800 А  
Регулирование: от 0,8 до  $1 \times I_n$
- С нерегулируемой уставкой электромагнитного расцепителя  
Ток срабатывания 400 А ... 8000 А
- Устанавливается в выключателях  
TE100 ... TS800

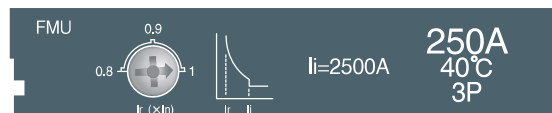

#### Теплоэлектромагнитный расцепитель с регулируемыми уставками теплового и электромагнитного расцепителей

##### ATU

- С регулируемой уставкой теплового расцепителя  
Номинальный ток 100 А ... 800 А  
Регулирование: от 0,8 до  $1 \times I_n$
- С регулируемой уставкой электромагнитного расцепителя  
Ток срабатывания 500 А ... 8000 А  
Регулирование: от 5 до  $10 \times I_n$
- Устанавливается в выключателях  
типоразмеров TS160 ... TS800



# Автоматические выключатели для распределительных цепей

Susol

## Теплоэлектромагнитные расцепители FTU, FMU для TE100, TD100, TE160, TD160

### Настройка

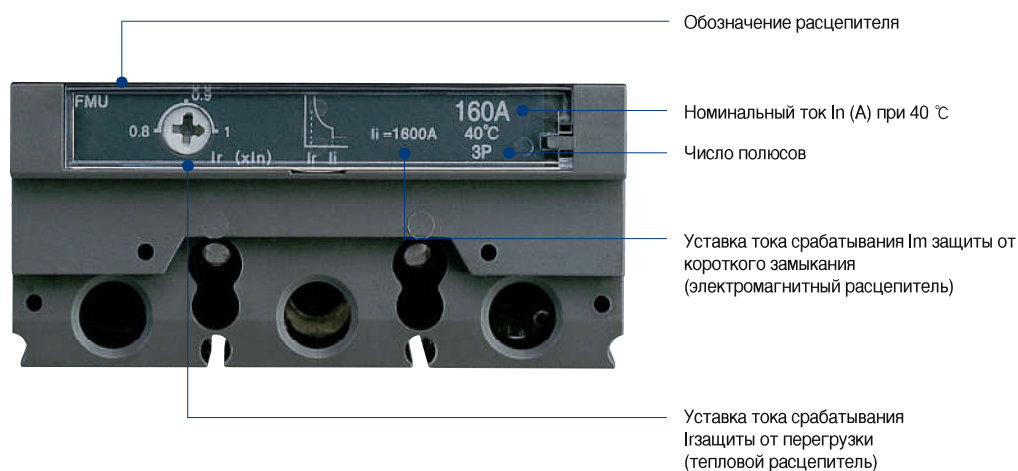

### TE100 FTU, TD100 FTU, TE160 FTU, TD160 FTU

- Теплоэлектромагнитный расцепитель с нерегулируемыми уставками теплового и электромагнитного расцепителей



### TE100 FMU, TD100 FMU, TE160 FMU, TD160 FMU

- Теплоэлектромагнитный расцепитель с регулируемой уставкой теплового расцепителя и нерегулируемой уставкой электромагнитного расцепителя



### TE100 FTU, TD100 FTU, TE160 FTU, TD160 FTU

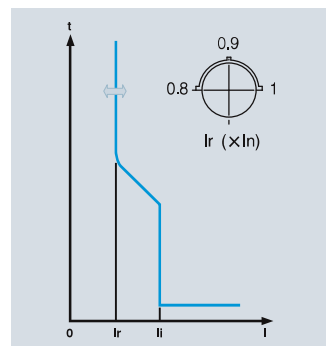

### Структура условного обозначения

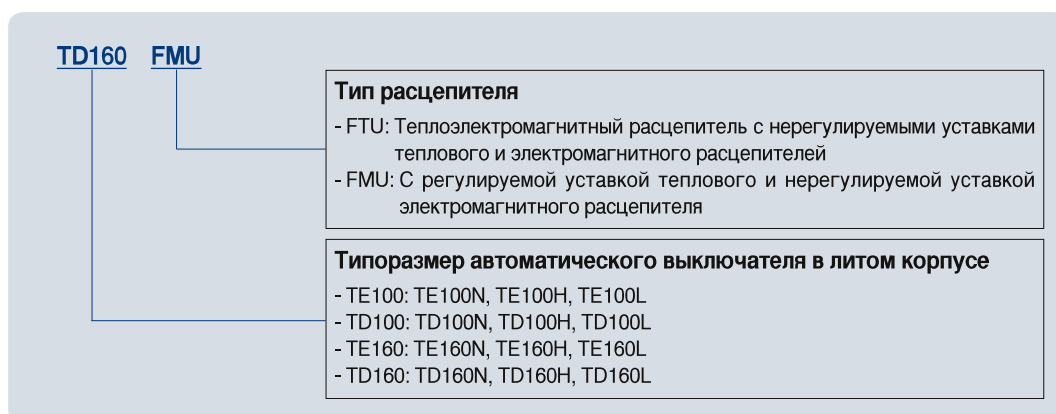



# Автоматические выключатели для распределительных цепей

Susol

## Теплоэлектромагнитные расцепители FTU, FMU для TE100, TD100, TE160, TD160

### Характеристики

Теплоэлектромагнитные расцепители(FTU/FMU) ... TE100, TD100, TE160, TD160													
Номинальный ток (A)	In при 40°C	16	20	25	32	40	50	63	80	100	125	160	
	TE/TD100	●	●	●	●	●	●	●	●	●	●	-	-
	TE/TD160	-	-	-	-	-	-	-	-	-	●	●	●

Защита от перегрузки (тепловой расцепитель)	
Уставка срабатывания(A) Ir	
FTU	Нерегулируемая
FMU	Регулируемая: 3 фиксированные настройки (0,8; 0,9; 1 × In)

Защита от короткого замыкания (электромагнитный расцепитель)	
Уставка срабатывания(A) Im	
FTU	Нерегулируемая 400A
FMU	Нерегулируемая 400A

Защита нейтрального полюса	
4P3T	Незащищенный нейтральный полюс
4P4T	Полностью защищенный нейтральный полюс (100% Ir)

### Уставки

#### Защита от перегрузки (тепловой расцепитель)

Тип расцепителя	Уставка Ir	Номинальный ток расцепителя In (A)										
		16	20	25	32	40	50	63	80	100	125	160
TE/TD100FTU	Нерегулируемая	16	20	25	32	40	50	63	80	100	-	-
	0,8	12,8	16	20	25,6	32	40	50,4	64	80	-	-
	0,9	14,4	18	22,5	28,8	36	45	56,7	72	90	-	-
	1	16	20	25	32	40	50	63	80	100	-	-
TE/TD160FTU	Нерегулируемая	-	-	-	-	-	-	-	-	100	125	160
	0,8	-	-	-	-	-	-	-	-	80	100	128
	0,9	-	-	-	-	-	-	-	-	90	112,5	144
	1	-	-	-	-	-	-	-	-	100	125	160

#### Защита от короткого замыкания (электромагнитный расцепитель)

Тип расцепителя	Уставка Ir	Уставка Im	Номинальный ток расцепителя In (A)											
			16	20	25	32	40	50	63	80	100	125	160	
TE/TD100FTU		Нерегулируемая	In × 10	400	400	400	400	400	500	630	800	1000	-	-
TE/TD100FMU	0,8 × In	Нерегулируемая	In × 10	400	400	400	400	400	500	630	800	1000	-	-
	0,9 × In	Нерегулируемая	In × 10	400	400	400	400	400	500	630	800	1000	-	-
	1,0 × In	Нерегулируемая	In × 10	400	400	400	400	400	500	630	800	1000	-	-
TE/TD160FTU		Нерегулируемая	In × 10	-	-	-	-	-	-	-	-	1000	1250	1600
TE/TD160FMU	0,8 × In	Нерегулируемая	In × 10	-	-	-	-	-	-	-	-	1000	1250	1600
	0,9 × In	Нерегулируемая	In × 10	-	-	-	-	-	-	-	-	1000	1250	1600
	1,0 × In	Нерегулируемая	In × 10	-	-	-	-	-	-	-	-	1000	1250	1600

# Автоматические выключатели для распределительных цепей

Susol

## Теплоэлектромагнитные расцепители FTU, FMU для TS100, TS160, TS250 ATU для TS160, TS250

### Настройка



### TS100 FTU, TS160 FTU, TS250 FTU

- Теплоэлектромагнитный расцепитель с нерегулируемыми уставками теплового и электромагнитного расцепителей

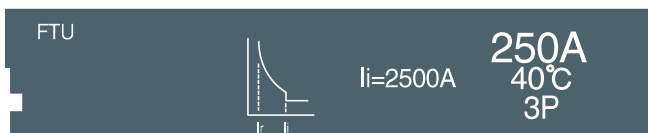

### TS100 FMU, TS160 FMU, TS250 FMU

### TS100 FMU, TS160 FMU, TS250 FMU

- Теплоэлектромагнитный расцепитель с регулируемой уставкой теплового расцепителя и нерегулируемой уставкой электромагнитного расцепителя

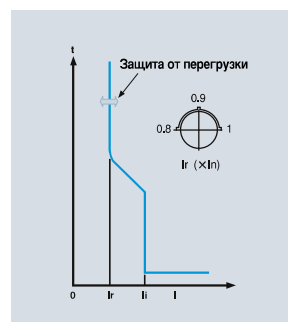
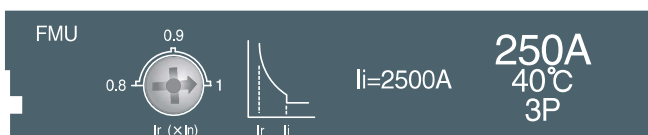

### TS160 ATU, TS250 ATU

- Теплоэлектромагнитный расцепитель с регулируемыми уставками теплового и электромагнитного расцепителей



### TS160 ATU, TS250 ATU

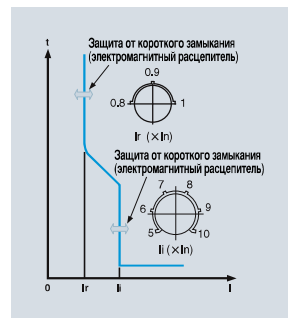

# Автоматические выключатели для распределительных цепей

Susol

## Теплоэлектромагнитные расцепители FTU, FMU для TS100, TS160, TS250 ATU для TS160, TS250

### Характеристики

Теплоэлектромагнитные расцепители(FTU/FMU/ATU) ... TS100 - TS250										
Номинальный ток (А)	ln при 40°C	40	50	63	80	100	125	160	200	250
	TS100	●	●	●	●	●	-	-	-	-
	TS160	-	-	-	-	●	●	●	-	-
	TS250	-	-	-	-	-	●	●	●	●

Защита от перегрузки (тепловой расцепитель)	
Уставка срабатывания(А) Ir	
FTU	Нерегулируемая
FMU	Регулируемая: 0.8 to x ln
ATU	Регулируемая: 0.8 to x ln

Защита от короткого замыкания (электромагнитный расцепитель)	
Уставка срабатывания(А) Im	
FTU	Нерегулируемая 10 x ln
FMU	Нерегулируемая 10 x ln
ATU	Регулируемая: 5, 6, 7, 8, 9, 10 x ln (6 значений уставок)

Защита нейтрального полюса	
4P3T	Незащищенный нейтральный полюс
4P4T	Полностью защищенная нейтральный полюс (100% Ir)

### Структура условного обозначения

TS250	FTU	<b>Тип расцепителя</b>	- FTU: С нерегулируемыми уставками теплового и электромагнитного расцепителей
		<b>Типоразмер автоматического выключателя в литом корпусе</b>	- TS100: TS100N, TS100H, TS100L - TS160: TS160N, TS160H, TS160L - TS250: TS250N, TS250H, TS250L
TS250	FMU	<b>Тип расцепителя</b>	- FMU: С регулируемой уставкой теплового и нерегулируемой уставкой электромагнитного расцепителя
		<b>Типоразмер автоматического выключателя в литом корпусе</b>	- TS100: TS100N, TS100H, TS100L - TS160: TS160N, TS160H, TS160L - TS250: TS250N, TS250H, TS250L
TS250	ATU	<b>Тип расцепителя</b>	- ATU: Теплоэлектромагнитный расцепитель с регулируемыми уставками теплового и электромагнитного расцепителей
		<b>Типоразмер автоматического выключателя в литом корпусе</b>	- TS160: TS160N, TS160H, TS160L - TS250: TS250N, TS250H, TS250L

Расцепитель ATU доступен в модификациях, рассчитанных на ток свыше 125А.

# Автоматические выключатели для распределительных цепей

Susol

## Теплоэлектромагнитные расцепители FTU, FMU для TS100, TS160, TS250 ATU для TS160, TS250

### Уставки

#### Защита от перегрузки (тепловой расцепитель)

Тип расцепителя	Уставка $I_r$	Номинальный ток расцепителя $I_n$ (A)								
		40	50	63	80	100	125	160	200	250
TS100FTU	Нерегулируемая	40	50	63	80	100	-	-	-	-
	$0.8 \times I_n$	32	40	50	64	80	-	-	-	-
	$0.9 \times I_n$	36	45	57	72	90	-	-	-	-
TS100FMU	$1.0 \times I_n$	40	50	63	80	100	-	-	-	-
	Нерегулируемая	-	-	-	-	100	125	160	-	-
	$0.8 \times I_n$	-	-	-	-	80	100	128	-	-
TS160FTU	$0.9 \times I_n$	-	-	-	-	90	113	144	-	-
	$1.0 \times I_n$	-	-	-	-	100	125	160	-	-
	$0.8 \times I_n$	-	-	-	-	-	100	128	-	-
TS160FMU	$0.9 \times I_n$	-	-	-	-	-	113	144	-	-
	$1.0 \times I_n$	-	-	-	-	-	125	160	-	-
	$0.8 \times I_n$	-	-	-	-	-	-	100	128	-
TS160ATU	$0.9 \times I_n$	-	-	-	-	-	113	144	-	-
	$1.0 \times I_n$	-	-	-	-	-	125	160	-	-
	Нерегулируемая	-	-	-	-	-	125	160	200	250
TS250FTU	$0.8 \times I_n$	-	-	-	-	-	100	128	160	200
	$0.9 \times I_n$	-	-	-	-	-	113	144	180	225
	$1.0 \times I_n$	-	-	-	-	-	125	160	200	250
TS250FMU	$0.8 \times I_n$	-	-	-	-	-	100	128	160	200
	$0.9 \times I_n$	-	-	-	-	-	113	144	180	225
	$1.0 \times I_n$	-	-	-	-	-	125	160	200	250
TS250ATU	$0.8 \times I_n$	-	-	-	-	-	100	128	160	200
	$0.9 \times I_n$	-	-	-	-	-	113	144	180	225
	$1.0 \times I_n$	-	-	-	-	-	125	160	200	250



# Автоматические выключатели для распределительных цепей

Susol

## Теплоэлектромагнитные расцепители FTU, FMU для TS100, TS160, TS250 ATU для TS160, TS250

### Уставки

#### Защита от короткого замыкания (электромагнитный расцепитель)

Тип расцепителя	Уставка I <sub>r</sub>	Уставка I <sub>m</sub>		Номинальный ток расцепителя I <sub>n</sub> (A)								
				40	50	63	80	100	125	160	200	250
TS100FTU		Нерегулируемая	I <sub>n</sub> × 10	400	500	630	800	1000	-	-	-	-
TS100FMU	0.8 × I <sub>n</sub>	Нерегулируемая	I <sub>n</sub> × 10	400	500	630	800	1000	-	-	-	-
	0.9 × I <sub>n</sub>	Нерегулируемая	I <sub>n</sub> × 10	400	500	630	800	1000	-	-	-	-
	1.0 × I <sub>n</sub>	Нерегулируемая	I <sub>n</sub> × 10	400	500	630	800	1000	-	-	-	-
TS160FTU		Нерегулируемая	I <sub>n</sub> × 10	-	-	-	-	1000	1250	1600	-	-
TS160FMU	0.8 × I <sub>n</sub>	Нерегулируемая	I <sub>n</sub> × 10	-	-	-	-	1000	1250	1600	-	-
	0.9 × I <sub>n</sub>	Нерегулируемая	I <sub>n</sub> × 10	-	-	-	-	1000	1250	1600	-	-
	1.0 × I <sub>n</sub>	Нерегулируемая	I <sub>n</sub> × 10	-	-	-	-	1000	1250	1600	-	-
TS160ATU	0.8 × I <sub>n</sub>	Регулируемая	I <sub>n</sub> × 5	-	-	-	-	-	625	800	-	-
			I <sub>n</sub> × 6	-	-	-	-	-	750	960	-	-
			I <sub>n</sub> × 7	-	-	-	-	-	875	1120	-	-
			I <sub>n</sub> × 8	-	-	-	-	-	1000	1280	-	-
			I <sub>n</sub> × 9	-	-	-	-	-	1125	1440	-	-
			I <sub>n</sub> × 10	-	-	-	-	-	1250	1600	-	-
	0.9 × I <sub>n</sub>	Регулируемая	I <sub>n</sub> × 5	-	-	-	-	-	625	800	-	-
			I <sub>n</sub> × 6	-	-	-	-	-	750	960	-	-
			I <sub>n</sub> × 7	-	-	-	-	-	875	1120	-	-
			I <sub>n</sub> × 8	-	-	-	-	-	1000	1280	-	-
			I <sub>n</sub> × 9	-	-	-	-	-	1125	1440	-	-
			I <sub>n</sub> × 10	-	-	-	-	-	1250	1600	-	-
	1.0 × I <sub>n</sub>	Регулируемая	I <sub>n</sub> × 5	-	-	-	-	-	625	800	-	-
			I <sub>n</sub> × 6	-	-	-	-	-	750	960	-	-
			I <sub>n</sub> × 7	-	-	-	-	-	875	1120	-	-
I <sub>n</sub> × 8			-	-	-	-	-	1000	1280	-	-	
I <sub>n</sub> × 9			-	-	-	-	-	1125	1440	-	-	
I <sub>n</sub> × 10			-	-	-	-	-	1250	1600	-	-	
TS250FTU		Нерегулируемая	I <sub>n</sub> × 10	-	-	-	-	-	1250	1600	2000	2500
TS250FMU	0.8 × I <sub>n</sub>	Нерегулируемая	I <sub>n</sub> × 10	-	-	-	-	-	1250	1600	2000	2500
	0.9 × I <sub>n</sub>	Нерегулируемая	I <sub>n</sub> × 10	-	-	-	-	-	1250	1600	2000	2500
	1.0 × I <sub>n</sub>	Нерегулируемая	I <sub>n</sub> × 10	-	-	-	-	-	1250	1600	2000	2500
TS250ATU	0.8 × I <sub>n</sub>	Регулируемая	I <sub>n</sub> × 5	-	-	-	-	-	625	800	1000	1250
			I <sub>n</sub> × 6	-	-	-	-	-	750	960	1200	1500
			I <sub>n</sub> × 7	-	-	-	-	-	875	1120	1400	1750
			I <sub>n</sub> × 8	-	-	-	-	-	1000	1280	1600	2000
			I <sub>n</sub> × 9	-	-	-	-	-	1125	1440	1800	2250
			I <sub>n</sub> × 10	-	-	-	-	-	1250	1600	2000	2500
	0.9 × I <sub>n</sub>	Регулируемая	I <sub>n</sub> × 5	-	-	-	-	-	625	800	1000	1250
			I <sub>n</sub> × 6	-	-	-	-	-	750	960	1200	1500
			I <sub>n</sub> × 7	-	-	-	-	-	875	1120	1400	1750
			I <sub>n</sub> × 8	-	-	-	-	-	1000	1280	1600	2000
			I <sub>n</sub> × 9	-	-	-	-	-	1125	1440	1800	2250
			I <sub>n</sub> × 10	-	-	-	-	-	1250	1600	2000	2500
	1.0 × I <sub>n</sub>	Регулируемая	I <sub>n</sub> × 5	-	-	-	-	-	625	800	1000	1250
			I <sub>n</sub> × 6	-	-	-	-	-	750	960	1200	1500
			I <sub>n</sub> × 7	-	-	-	-	-	875	1120	1400	1750
I <sub>n</sub> × 8			-	-	-	-	-	1000	1280	1600	2000	
I <sub>n</sub> × 9			-	-	-	-	-	1125	1440	1800	2250	
I <sub>n</sub> × 10			-	-	-	-	-	1250	1600	2000	2500	

# Автоматические выключатели для распределительных цепей

Susol

## Теплоэлектромагнитные расцепители FTU, FMU, ATU для TS400, TS630

### Настройка



### TS400 FTU, TS630 FTU

- Теплоэлектромагнитный расцепитель с нерегулируемыми уставками теплового и электромагнитного расцепителей

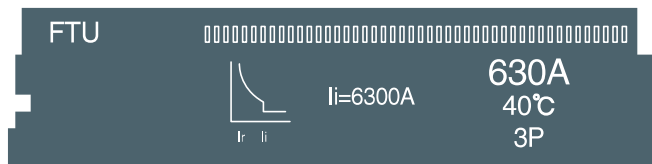

### TS400 FMU, TS630 FMU

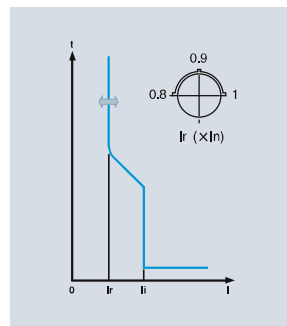

### TS400 FMU, TS630 FMU

- Теплоэлектромагнитный расцепитель с регулируемой уставкой теплового расцепителя и нерегулируемой уставкой электромагнитного расцепителя

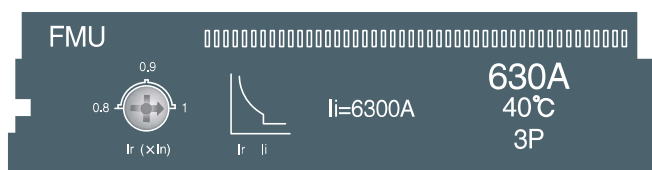

### TS400 ATU, TS630 ATU

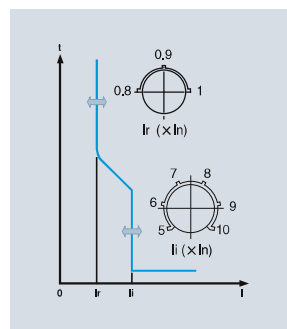

### TS400 ATU, TS630 ATU

- Теплоэлектромагнитный расцепитель с регулируемыми уставками теплового и электромагнитного расцепителя

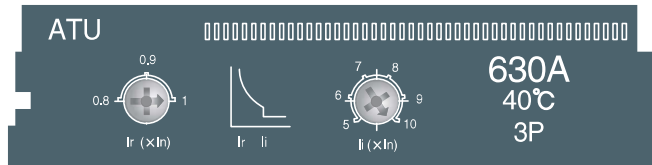

# Автоматические выключатели для распределительных цепей

Susol

## Теплоэлектромагнитные расцепители FTU, FMU, ATU для TS400, TS630

### Характеристики

Теплоэлектромагнитные расцепители(FTU/FMU/ATU) ... TS400 - TS630					
Номинальный ток (А)	In при 40 °C	300	400	500	630
	TS400	●	●	-	-
	TS630	-	-	●	●
Защита от перегрузки (тепловой расцепитель)					
Уставка срабатывания(A) Ir					
	FTU	In=Ir (Нерегулируемая)			
	FMU	Регулируемая: 3 фиксированные настройки (0,8; 0,9; 1 × In)			
	ATU	Регулируемая: 3 фиксированные настройки (0,8; 0,9; 1 × In)			
Защита от короткого замыкания (электромагнитный расцепитель)					
Уставка срабатывания(A) Im					
	FTU	Нерегулируемая 10 × In			
	FMU	Нерегулируемая 10 × In			
	ATU	Регулируемая: 5, 6, 7, 8, 9,10 × In(6 значений уставок)			
Защита нейтрального полюса					
	4P3T	Незащищенный нейтральный полюс			
	4P4T	Полностью защищенный нейтральный полюс (100% Ir)			

### Структура условного обозначения

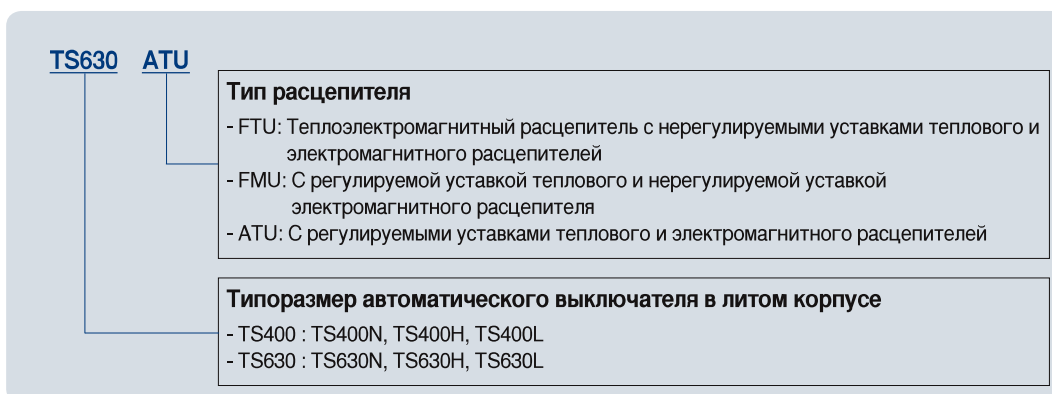

# Автоматические выключатели для распределительных цепей

Susol

## Теплоэлектромагнитные расцепители FTU, FMU, ATU для TS400, TS630

### Уставки

#### Защита от перегрузки (тепловой расцепитель)

Тип расцепителя	Уставка $I_r$	Номинальный ток расцепителя $I_n$ (A)			
		300	400	500	630
TS400FTU	Нерегулируемая	300	400	-	-
	0.8	240	320	-	-
	0.9	270	360	-	-
TS400FMU	1	300	400	-	-
	0.8	240	320	-	-
	0.9	270	360	-	-
TS400ATU	1	300	400	-	-
	0.8	240	320	-	-
	0.9	270	360	-	-
TS630FTU	Нерегулируемая	-	-	500	630
TS630FMU	0.8	-	-	400	504
	0.9	-	-	450	567
	1	-	-	500	630
TS630ATU	0.8	-	-	400	504
	0.9	-	-	450	567
	1	-	-	500	630



# Автоматические выключатели для распределительных цепей

Susol

## Теплоэлектромагнитные расцепители FTU, FMU, ATU для TS400, TS630

### Уставки

Защита от короткого замыкания (электромагнитный расцепитель)

Тип расцепителя	Уставка $I_r$	Уставка		Номинальный ток расцепителя $I_n$ (A)			
		$I_m$		300	400	500	630
TS400FTU		Нерегулируемая	$I_n \times 10$	3000	4000	-	-
TS400FMU	$0.8 \times I_n$	Нерегулируемая	$I_n \times 10$	3000	4000	-	-
	$0.9 \times I_n$	Нерегулируемая	$I_n \times 10$	3000	4000	-	-
	$1.0 \times I_n$	Нерегулируемая	$I_n \times 10$	3000	4000	-	-
TS400ATU	$0.8 \times I_n$	Регулируемая	$I_n \times 5$	1500	2000	-	-
			$I_n \times 6$	1800	2400	-	-
			$I_n \times 7$	2100	2800	-	-
			$I_n \times 8$	2400	3200	-	-
			$I_n \times 9$	2700	3600	-	-
			$I_n \times 10$	3000	4000	-	-
	$0.9 \times I_n$	Регулируемая	$I_n \times 5$	1500	2000	-	-
			$I_n \times 6$	1800	2400	-	-
			$I_n \times 7$	2100	2800	-	-
			$I_n \times 8$	2400	3200	-	-
			$I_n \times 9$	2700	3600	-	-
	$1.0 \times I_n$	Регулируемая	$I_n \times 5$	1500	2000	-	-
			$I_n \times 6$	1800	2400	-	-
			$I_n \times 7$	2100	2800	-	-
			$I_n \times 8$	2400	3200	-	-
$I_n \times 9$			2700	3600	-	-	
TS630FTU		Нерегулируемая	$I_n \times 10$	-	-	5000	6300
TS630FMU	$0.8 \times I_n$	Нерегулируемая	$I_n \times 10$	-	-	5000	6300
	$0.9 \times I_n$	Нерегулируемая	$I_n \times 10$	-	-	5000	6300
	$1.0 \times I_n$	Нерегулируемая	$I_n \times 10$	-	-	5000	6300
TS630ATU	$0.8 \times I_n$	Регулируемая	$I_n \times 5$	-	-	2500	3150
			$I_n \times 6$	-	-	3000	3780
			$I_n \times 7$	-	-	3500	4410
			$I_n \times 8$	-	-	4000	5040
			$I_n \times 9$	-	-	4500	5670
			$I_n \times 10$	-	-	5000	6300
	$0.9 \times I_n$	Регулируемая	$I_n \times 5$	-	-	2500	3150
			$I_n \times 6$	-	-	3000	3780
			$I_n \times 7$	-	-	3500	4410
			$I_n \times 8$	-	-	4000	5040
			$I_n \times 9$	-	-	4500	5670
	$1.0 \times I_n$	Регулируемая	$I_n \times 5$	-	-	2500	3150
			$I_n \times 6$	-	-	3000	3780
			$I_n \times 7$	-	-	3500	4410
			$I_n \times 8$	-	-	4000	5040
$I_n \times 9$			-	-	4500	5670	
		$I_n \times 10$	-	-	5000	6300	

## Теплоэлектромагнитные расцепители FTU, FMU, ATU для TS800

### Настройка

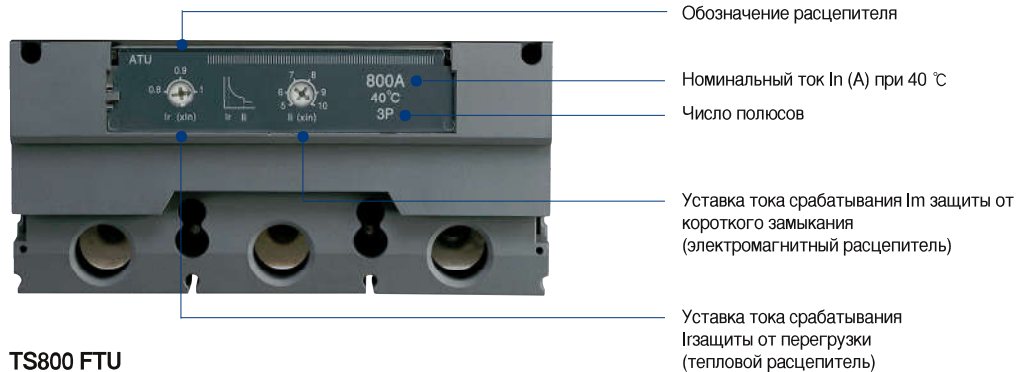

### TS800 FTU

- Теплоэлектромагнитный расцепитель с нерегулируемыми уставками теплового и электромагнитного расцепителей

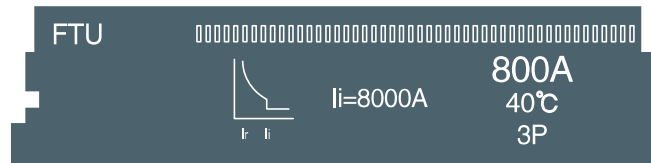

### TS800 FMU

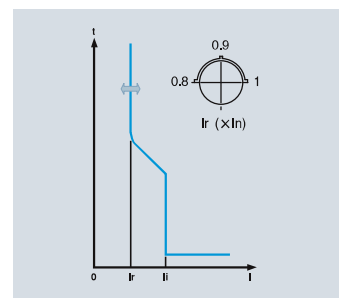

### TS800 FMU

- Теплоэлектромагнитный расцепитель с регулируемой уставкой теплового расцепителя и нерегулируемой уставкой электромагнитного расцепителя

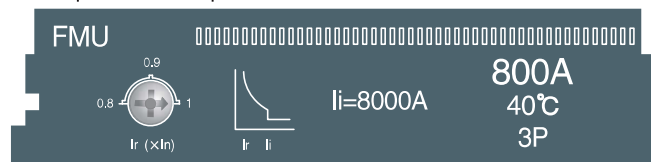

### TS800 ATU

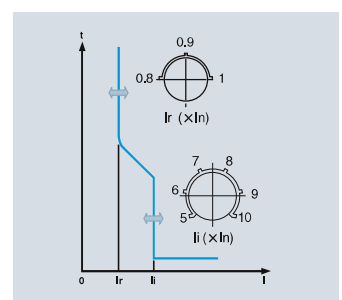

### TS800 ATU

- Теплоэлектромагнитный расцепитель с регулируемыми уставками теплового и электромагнитного расцепителя

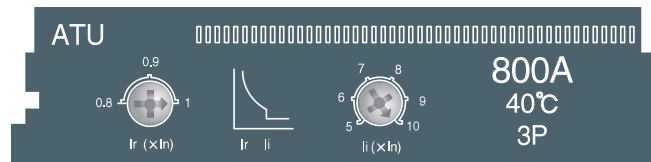

### Структура условного обозначения

<b>TS800</b>	<b>ATU</b>	<p><b>Тип расцепителя</b></p> <ul style="list-style-type: none"> <li>- FTU: Теплоэлектромагнитный расцепитель с нерегулируемыми уставками теплового и электромагнитного расцепителей</li> <li>- FMU: С регулируемой уставкой теплового и нерегулируемой уставкой электромагнитного расцепителя</li> <li>- ATU: С регулируемыеми уставками теплового и электромагнитного расцепителей</li> </ul>
<p><b>Типоразмер автоматического выключателя в литом корпусе</b></p> <ul style="list-style-type: none"> <li>- TS800 : TS800N, TS800H, TS800L</li> </ul>		

# Автоматические выключатели для распределительных цепей

Susol

## Теплоэлектромагнитные расцепители FTU, FMU, ATU для TS800

### Характеристики

Теплоэлектромагнитные расцепители (FTU/FMU/ATU) ... TS800			
Номинальный ток (А)	In при 40 °C	700 (1)	800
	TS800	●	●

Защита от перегрузки (тепловой расцепитель)		
Уставка срабатывания (А) Ir		
	FTU	Нерегулируемая
	FMU	Регулируемая: 0,8, 0,9, 1 × In (3 значений уставок)
	ATU	Регулируемая: 0,8, 0,9, 1 × In (3 значений уставок)

Примечание: доступно только для TS800FTU.

Защита от короткого замыкания (электромагнитный расцепитель)		
Уставка срабатывания (А) Im		
	FTU	Нерегулируемая 10 × In
	FMU	Нерегулируемая 10 × In
	ATU	Регулируемая: 5, 6, 7, 8, 9, 10 × In (6 значений уставок)

Защита нейтрального полюса		
	4P3T	Незащищенный нейтральный полюс
	4P4T	Полностью защищенный нейтральный полюс (100% Ir)

### Уставки

#### Защита от перегрузки (тепловой расцепитель)

Тип расцепителя	
TS800FTU	
TS800FMU	
TS800ATU	

Уставка Ir	Номинальный ток расцепителя In (А)	
	700	800
Нерегулируемая	700	800
0,8	-	640
0,9	-	720
1	-	800
0,8	-	640
0,9	-	720
1	-	800

#### Защита от короткого замыкания (теплоэлектромагнитный расцепитель)

Тип расцепителя	
TS800FTU	
TS800FMU	
TS800ATU	

Уставка current, Ir	Уставка current, Im	Номинальный ток расцепителя In (А)	
		700	800
0,8 × In	Нерегулируемая	In × 10	7000
	Регулируемая	In × 5	4000
		In × 6	4800
		In × 7	5600
0,9 × In	Регулируемая	In × 8	6400
		In × 9	7200
		In × 10	8000
	In × 5	4000	
1,0 × In	Регулируемая	In × 6	4800
		In × 7	5600
		In × 8	6400
	In × 9	7200	
		In × 10	8000

# Автоматические выключатели для распределительных цепей

Susol

## Обзор электронных расцепителей (стандартного типа)

Типы: ETS23, ETS33, ETS43

Только для автоматических выключателей в корпусах трех типоразмеров: 250AF, 630AF, 800AF

Только для 3-полюсных автоматических выключателей.

Расцепители могут устанавливаться в автоматические выключатели с отключающей способностью N, H, L типоразмеров от TS100 до TS800.

В расцепителе есть разъем для тестирования (от 30 до 100 мА переменного или постоянного тока).

**Защита:**

- От перегрузки
- От короткого замыкания

### Номинальный ток

Номинальный ток $I_n$ (A)	40
	80
	160
	250
	400
	630
	800
Пригоден для	

Расцепители					
ETS23			ETS33		ETS43
●	●	●	-	-	-
●	●	●	-	-	-
-	●	●	●	●	-
-	-	●	●	●	-
-	-	-	●	●	-
-	-	-	-	●	●
-	-	-	-	-	●
TS100 N/H/L	TS160 N/H/L	TS250 N/H/L	TS400 N/H/L	TS630 N/H/L	TS800 N/H/L

### Уставка $I_r$ (A)

ETS	16	32	40	64	80	100	160	250	320	400	630	800
ETS23 для TS100N/H/L												
ETS23 для TS160N/H/L												
ETS23 для TS250N/H/L												
ETS33 для TS400N/H/L												
ETS33 для TS630N/H/L												
ETS43 для TS800N/H/L												

### Уставки

Защита от перегрузки (с длительной задержкой срабатывания)	
Уставка $I_r$ (A)	0,4, 0,45, 0,5, 0,55, 0,6, 0,65, 0,7, 0,75, 0,8, 0,85, 0,9, 0,95, $1,0 \times I_n$ , 13 значений уставок
Время срабатывания (s)	Нерегулируемое при $6 \times I_r$ , точность срабатывания $\pm 20\%$
Защита от короткого замыкания (с кратковременной задержкой срабатывания)	
Уставка $I_{sd}$ (A)	Регулируемая: 1,5, 2, 3, 4, 5, 6, 7, 8, $10 \times I_r$ , 9 значений уставок, точность срабатывания $\pm 15\%$
Задержка срабатывания (ms)	Регулируемая: 50, 100, 200, 300, 4 значенияй уставок, точность срабатывания $\pm 20\%$
Защита от короткого замыкания (мгновенная)	
Уставка $I_i$ (A)	Нерегулируемое при $11 \times I_n$

# Автоматические выключатели для распределительных цепей

Susol

## Обзор электронных расцепителей (стандартного типа)

- ① Регулятор настройки уставки защиты от перегрузки ( $I_r$ )
- ② Регулятор настройки уставки защиты от короткого замыкания ( $I_{sd}$ )
- ③ Регулятор настройки задержки срабатывания ( $t_{sd}$ )
- ④ Светодиодный индикатор возможности срабатывания автоматического выключателя  
90%  $I_r$ : непрерывное свечение, 105%  $I_r$  и более: мигание
- ⑤ Разъем для тестирования

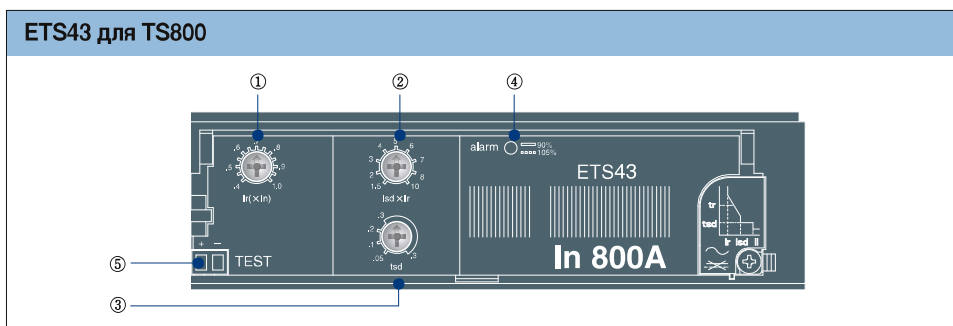
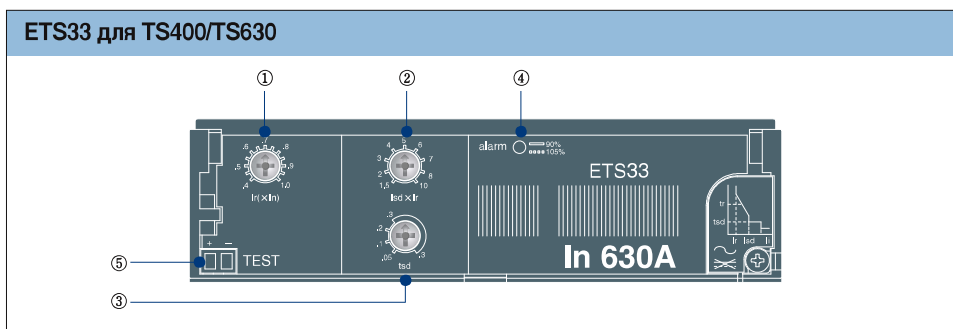
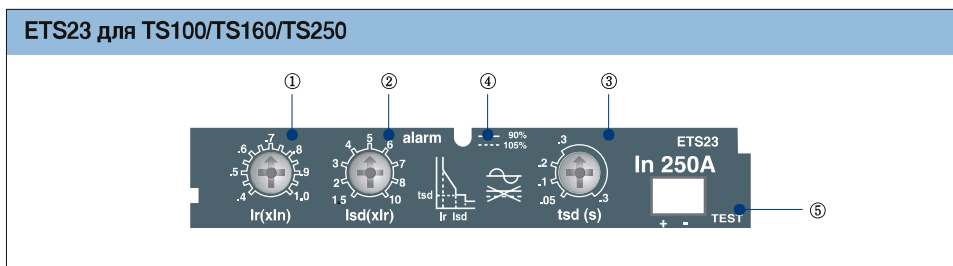
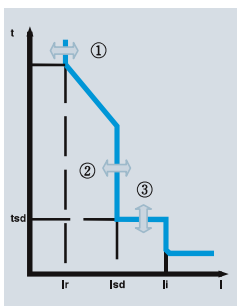



# Автоматические выключатели для распределительных цепей

Susol

## Электронные расцепители (стандартные) ETS23 для TS100, TS160, TS250

### Настройка

Электронные расцепители ETS23 для автоматических выключателей TS100, TS160, TS250

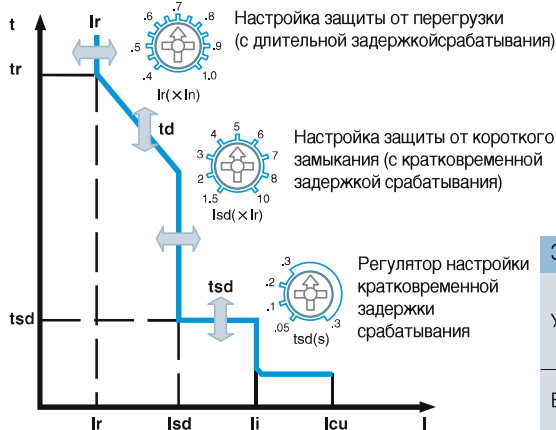
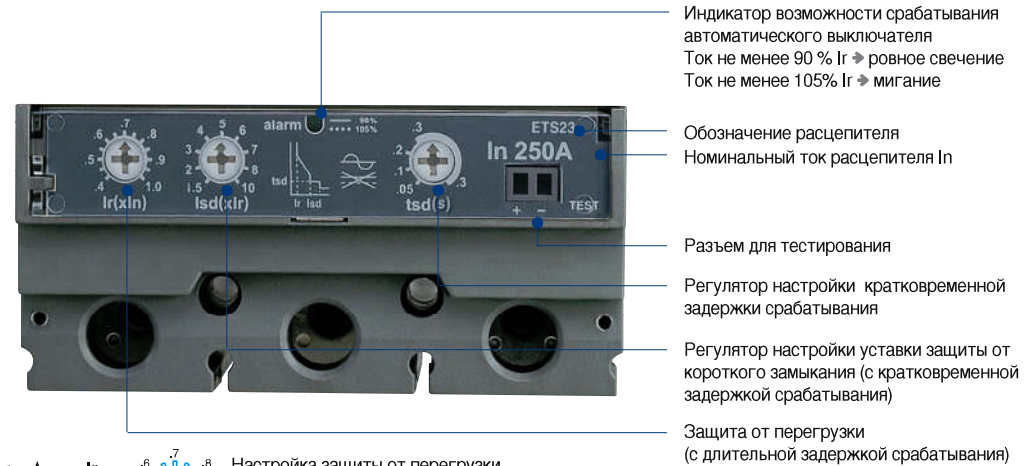

Защита от перегрузки (с длительной задержкой срабатывания)	
Уставка $I_r$ (A),	$I_r$ 0.4, 0.45, 0.5, 0.55, 0.6, 0.65, 0.7, 0.75, 0.8, 0.85, 0.9, 0.95, $1.0 \times I_n$ 13 значений уставок
Время срабатывания (s)	Нерегулируемое при $6 \times I_r$ , точность срабатывания $\pm 20\%$

Защита от короткого замыкания (с кратковременной задержкой срабатывания)						
Уставка $I_{sd}$ (A),	1.5, 2, 3, 4, 5, 6, 7, 8, $10 \times I_r$ 9 значений уставок, точность срабатывания $\pm 15\%$					
Задержка срабатывания (tsd)	Заданное врем (мс)	50	100	200	300	4 значений уставок
	Время срабатывания (мс)	$30 < t \leq 70$	$70 < t \leq 140$	$140 < t \leq 240$	$240 < t \leq 350$	

Защита от короткого замыкания (мгновенная)	
Уставка $I_{li}$ (A)	Нерегулируемое при $11 \times I_n$

### Структура условного обозначения

**ETS 23 In250A**

<b>Типоразмер расцепителя</b> - 23 для TS100, TS160, TS250 - 33 для TS400, TS630 - 43 для TS800	<b>Номинальный ток <math>I_n</math></b> - 40, 80A для TS100 - 40, 80, 160A для TS160 - 40, 80, 160, 250A для TS250
<b>Тип расцепителя</b> - ETS: стандартный электронный	

# Автоматические выключатели для распределительных цепей

Susol

## Электронные расцепители (стандартные) ETS23 для TS100, TS160, TS250

Уставка  $I_r$  (A)

Стандартный электронный расцепитель ETS23

Расцепитель
для TS100
для TS160
для TS250

16	32	40	64	80	100	160	250	320	400	630	800

### Уставки

Защита от перегрузки (с длительной задержкой срабатывания)

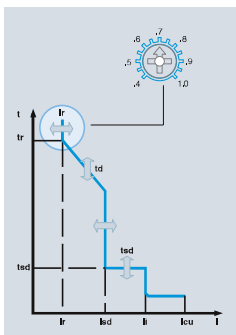

Автоматический выключатель	TS100		TS160			TS250				
Номинальный ток расцепителя $I_n$ (A)	40	80	40	80	160	40	80	160	250	
Значение, задаваемое регулятором настройки	Уставка защиты от перегрузки $I_r = \text{Значение, задаваемое регулятором настройки (от 0.4 до 1)} \times I_n$									
0.4	16	32	16	32	64	16	32	64	100	
0.45	18	36	18	36	72	18	36	72	113	
0.5	20	40	20	40	80	20	40	80	125	
0.55	22	44	22	44	88	22	44	88	138	
0.6	24	48	24	48	96	24	48	96	150	
0.65	26	52	26	52	104	26	52	104	163	
0.7	28	56	28	56	112	28	56	112	175	
0.75	30	60	30	60	120	30	60	120	188	
0.8	32	64	32	64	128	32	64	128	200	
0.85	34	68	34	68	136	34	68	136	213	
0.9	36	72	36	72	144	36	72	144	225	
0.95	38	76	38	76	152	38	76	152	238	
1	40	80	40	80	160	40	80	160	250	

Значение длительной задержки срабатывания  $t_d$  (sec)

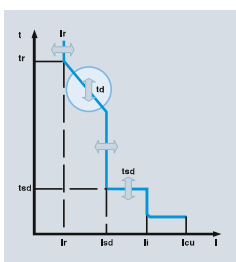

Время срабатывания (s)	Нерегулируемое при $6 \times I_r$ точность срабатывания $\pm 20\%$
------------------------	---

# Автоматические выключатели для распределительных цепей

Susol

## Электронные расцепители (стандартные)

### ETS23 для TS100, TS160, TS250

#### Уставки

#### Защита от короткого замыкания (с кратковременной задержкой срабатывания)

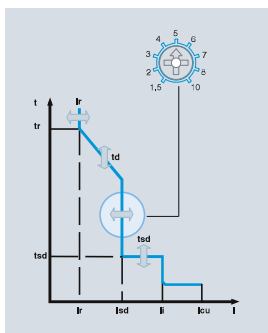

Автоматический выключатель	TS100		TS160			TS250			
Номинальный ток расцепителя In (A)	40	80	40	80	160	40	80	160	250
Значение, задаваемое регулятором настройки	Уставка защиты от перегрузки Ir = Значение, задаваемое регулятором настройки (от 1.5 до 10) × In								
0.4	24	48	24	48	96	24	48	96	150
0.45	27	54	27	54	108	27	54	108	169
0.5	30	60	30	60	120	30	60	120	188
0.55	33	66	33	66	132	33	66	132	206
0.6	36	72	36	72	144	36	72	144	225
0.65	39	78	39	78	156	39	78	156	244
0.7	42	84	42	84	168	42	84	168	263
0.75	45	90	45	90	180	45	90	180	281
0.8	48	96	48	96	192	48	96	192	300
0.85	51	102	51	102	204	51	102	204	319
0.9	54	108	54	108	216	54	108	216	338
0.95	57	114	57	114	228	57	114	228	356
1	60	120	60	120	240	60	120	240	375
0.4	32	64	32	64	128	32	64	128	200
0.45	36	72	36	72	144	36	72	144	225
0.5	40	80	40	80	160	40	80	160	250
0.55	44	88	44	88	176	44	88	176	275
0.6	48	96	48	96	192	48	96	192	300
0.65	52	104	52	104	208	52	104	208	325
0.7	56	112	56	112	224	56	112	224	350
0.75	60	120	60	120	240	60	120	240	375
0.8	64	128	64	128	256	64	128	256	400
0.85	68	136	68	136	272	68	136	272	425
0.9	72	144	72	144	288	72	144	288	450
0.95	76	152	76	152	304	76	152	304	475
1	80	160	80	160	320	80	160	320	500
0.4	48	96	48	96	192	48	96	192	300
0.45	54	108	54	108	216	54	108	216	338
0.5	60	120	60	120	240	60	120	240	375
0.55	66	132	66	132	264	66	132	264	413
0.6	72	144	72	144	288	72	144	288	450
0.65	78	156	78	156	312	78	156	312	488
0.7	84	168	84	168	336	84	168	336	525
0.75	90	180	90	180	360	90	180	360	563
0.8	96	192	96	192	384	96	192	384	600
0.85	102	204	102	204	408	102	204	408	638
0.9	108	216	108	216	432	108	216	432	675
0.95	114	228	114	228	456	114	228	456	713
1	120	240	120	240	480	120	240	480	750

# Автоматические выключатели для распределительных цепей

Susol

## Электронные расцепители (стандартные)

### ETS23 для TS100, TS160, TS250

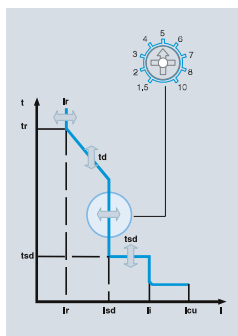

Автоматический выключатель	TS100		TS160			TS250			
Номинальный ток расцепителя $I_n$ (A)	40	80	40	80	160	40	80	160	250
Значение, задаваемое регулятором настройки	Уставка защиты от перегрузки $I_r = \text{Значение, задаваемое регулятором настройки (от 1.5 до 10)} \times I_n$								
0.4	64	128	64	128	256	64	128	256	400
0.45	72	144	72	144	288	72	144	288	450
0.5	80	160	80	160	320	80	160	320	500
0.55	88	176	88	176	352	88	176	352	550
0.6	96	192	96	192	384	96	192	384	600
0.65	104	208	104	208	416	104	208	416	650
0.7	112	224	112	224	448	112	224	448	700
0.75	120	240	120	240	480	120	240	480	750
0.8	128	256	128	256	512	128	256	512	800
0.85	136	272	136	272	544	136	272	544	850
0.9	144	288	144	288	576	144	288	576	900
0.95	152	304	152	304	608	152	304	608	950
1	160	320	160	320	640	160	320	640	1000
0.4	80	160	80	160	320	80	160	320	500
0.45	90	180	90	180	360	90	180	360	563
0.5	100	200	100	200	400	100	200	400	625
0.55	110	220	110	220	440	110	220	440	688
0.6	120	240	120	240	480	120	240	480	750
0.65	130	260	130	260	520	130	260	520	813
0.7	140	280	140	280	560	140	280	560	875
0.75	150	300	150	300	600	150	300	600	938
0.8	160	320	160	320	640	160	320	640	1000
0.85	170	340	170	340	680	170	340	680	1063
0.9	180	360	180	360	720	180	360	720	1125
0.95	190	380	190	380	760	190	380	760	1188
1	200	400	200	400	800	200	400	800	1250
0.4	96	192	96	192	384	96	192	384	600
0.45	108	216	108	216	432	108	216	432	675
0.5	120	240	120	240	480	120	240	480	750
0.55	132	264	132	264	528	132	264	528	825
0.6	144	288	144	288	576	144	288	576	900
0.65	156	312	156	312	624	156	312	624	975
0.7	168	336	168	336	672	168	336	672	1050
0.75	180	360	180	360	720	180	360	720	1125
0.8	192	384	192	384	768	192	384	768	1200
0.85	204	408	204	408	816	204	408	816	1275
0.9	216	432	216	432	864	216	432	864	1350
0.95	228	456	228	456	912	228	456	912	1425
1	240	480	240	480	960	240	480	960	1500

# Автоматические выключатели для распределительных цепей

Susol

## Электронные расцепители (стандартные)

### ETS23 для TS100, TS160, TS250

#### Уставки

Защита от короткого замыкания (с кратковременной задержкой срабатывания)

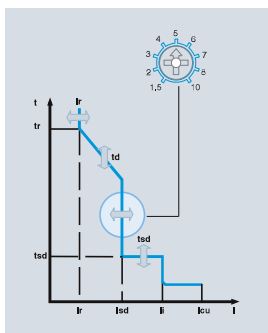

Автоматический выключатель	TS100		TS160			TS250			
Номинальный ток расцепителя In (A)	40	80	40	80	160	40	80	160	250
Значение, задаваемое регулятором настройки	Уставка защиты от перегрузки Ir = Значение, задаваемое регулятором настройки (от 1.5 до 10) × In								
0.4	112	224	112	224	448	112	224	448	700
0.45	126	252	126	252	504	126	252	504	788
0.5	140	280	140	280	560	140	280	560	875
0.55	154	308	154	308	616	154	308	616	963
0.6	168	336	168	336	672	168	336	672	1050
0.65	182	364	182	364	728	182	364	728	1138
0.7	196	392	196	392	784	196	392	784	1225
0.75	210	420	210	420	840	210	420	840	1313
0.8	224	448	224	448	896	224	448	896	1400
0.85	238	476	238	476	952	238	476	952	1488
0.9	252	504	252	504	1008	252	504	1008	1575
0.95	266	532	266	532	1064	266	532	1064	1663
1	280	560	280	560	1120	280	560	1120	1750
0.4	128	256	128	256	512	128	256	512	800
0.45	144	288	144	288	576	144	288	576	900
0.5	160	320	160	320	640	160	320	640	1000
0.55	176	352	176	352	704	176	352	704	1100
0.6	192	384	192	384	768	192	384	768	1200
0.65	208	416	208	416	832	208	416	832	1300
0.7	224	448	224	448	896	224	448	896	1400
0.75	240	480	240	480	960	240	480	960	1500
0.8	256	512	256	512	1024	256	512	1024	1600
0.85	272	544	272	544	1088	272	544	1088	1700
0.9	288	576	288	576	1152	288	576	1152	1800
0.95	304	608	304	608	1216	304	608	1216	1900
1	320	640	320	640	1280	320	640	1280	2000
0.4	160	320	160	320	640	160	320	640	1000
0.45	180	360	180	360	720	180	360	720	1125
0.5	200	400	200	400	800	200	400	800	1250
0.55	220	440	220	440	880	220	440	880	1375
0.6	240	480	240	480	960	240	480	960	1500
0.65	260	520	260	520	1040	260	520	1040	1625
0.7	280	560	280	560	1120	280	560	1120	1750
0.75	300	600	300	600	1200	300	600	1200	1875
0.8	320	640	320	640	1280	320	640	1280	2000
0.85	340	680	340	680	1360	340	680	1360	2125
0.9	360	720	360	720	1440	360	720	1440	2250
0.95	380	760	380	760	1520	380	760	1520	2375
1	400	800	400	800	1600	400	800	1600	2500



# Автоматические выключатели для распределительных цепей

Susol

## Электронные расцепители (стандартные) ETS23 для TS100, TS160, TS250

### Уставки

Значение кратковременной задержки срабатывания  $t_{sd}$  (ms)

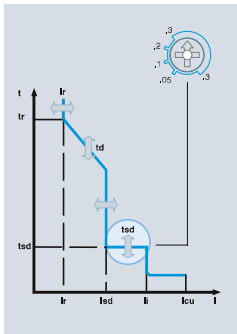

Задержка срабатывания ( $t_{sd}$ )	Заданное время (ms)	50	100	200	300	4 значений уставок
	Время срабатывания (ms)	$30 < t \leq 70$	$70 < t \leq 140$	$140 < t \leq 240$	$240 < t \leq 350$	

### Защита от короткого замыкания (мгновенная), $I_i$ (A)

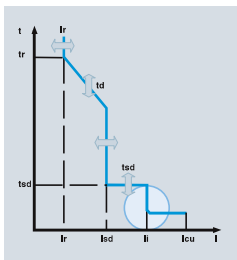

Уставка $I_{sd}$ (A), $I_i$	Нерегулируемое при $11 \times I_n$
-----------------------------	------------------------------------

# Автоматические выключатели для распределительных цепей

Susol

## Электронные расцепители (стандартные)

### ETS33 для TS400, TS630

#### Настройка

#### Электронные расцепители, ETS33 для MCCBs TS400 & TS630

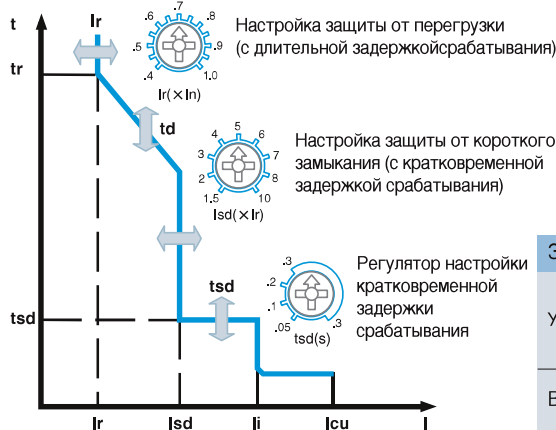

Защита от перегрузки (с длительной задержкой срабатывания)	
Уставка $I_r$ (A),	$I_r$ 0.4, 0.45, 0.5, 0.55, 0.6, 0.65, 0.7, 0.75, 0.8, 0.85, 0.9, 0.95, 1.0 × $I_n$ 13 значений уставок
Время срабатывания (s)	Нерегулируемое при $6 \times I_r$ , точность срабатывания ±20%

Защита от короткого замыкания (с кратковременной задержкой срабатывания)						
Уставка $I_{sd}$ (A)	1.5, 2, 3, 4, 5, 6, 7, 8, 10 × $I_r$ 9 значений уставок, точность срабатывания ±15%					
Задержка срабатывания ( $t_{sd}$ )	Заданное время (ms)	50	100	200	300	4 значений уставок
	Время срабатывания (ms)	$30 < t \leq 70$	$70 < t \leq 140$	$140 < t \leq 240$	$240 < t \leq 350$	

Защита от короткого замыкания (мгновенная)	
Уставка $I_i$ (A)	Нерегулируемое при $11 \times I_n$

#### Структура условного обозначения

**ETS 33 In630A**

<p><b>Типоразмер расцепителя</b></p> <ul style="list-style-type: none"> <li>- 23 для TS100, TS160, TS250</li> <li>- 33 для TS400, TS630</li> <li>- 43 для TS800</li> </ul>	<p><b>Номинальный ток <math>I_n</math></b></p> <ul style="list-style-type: none"> <li>- 160, 250, 400A для TS400</li> <li>- 160, 250, 400, 630A для TS630</li> </ul>
<p><b>Тип расцепителя</b></p> <ul style="list-style-type: none"> <li>- ETS: стандартный электронный</li> </ul>	

# Автоматические выключатели для распределительных цепей

Susol

## Электронные расцепители (стандартные) ETS33 для TS400, TS630

Уставка  $I_r$  (A)

Стандартный электронный расцепитель ETS33

Расцепитель
для TS400
для TS630

16	32	40	64	80	100	160	250	320	400	630	800

Уставки

Защита от перегрузки (с длительной задержкой срабатывания)

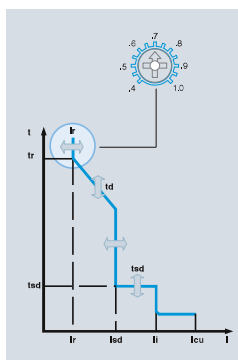

Автоматический выключатель	TS400			TS630			
Номинальный ток расцепителя $I_n$ (A)	160	250	400	160	250	400	630

Значение, задаваемое регулятором настройки	Уставка защиты от перегрузки $I_r = \text{Значение, задаваемое регулятором настройки (от 0,4 до 1)} \times I_n$						
0.4	64	100	160	64	100	160	252
0.45	72	113	180	72	113	180	284
0.5	80	125	200	80	125	200	315
0.55	88	138	220	88	138	220	347
0.6	96	150	240	96	150	240	378
0.65	104	163	260	104	163	260	410
0.7	112	175	280	112	175	280	441
0.75	120	188	300	120	188	300	473
0.8	128	200	320	128	200	320	504
0.85	136	213	340	136	213	340	536
0.9	144	225	360	144	225	360	567
0.95	152	238	380	152	238	380	599
1	160	250	400	160	250	400	630

Значение длительной задержки срабатывания  $t_d$  (sec)

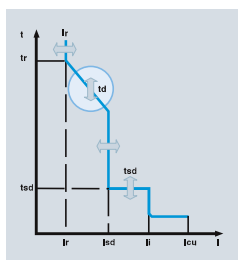

Время срабатывания (s)	Нерегулируемое при $6 \times I_r$ точность срабатывания $\pm 20\%$
------------------------	---

# Автоматические выключатели для распределительных цепей

Susol

## Электронные расцепители (стандартные) ETS33 для TS400, TS630

### Уставки

Защита от короткого замыкания (с кратковременной задержкой срабатывания)

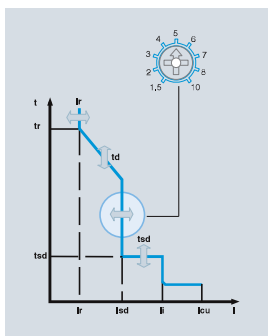

Автоматический выключатель	TS400			TS630			
Номинальный ток расцепителя In (A)	160	250	400	160	250	400	630
Значение, задаваемое регулятором настройки	Уставка защиты от перегрузки Ir = Значение, задаваемое регулятором настройки (от 1.5 до 10) × In						
0,4	96	150	240	96	150	240	378
0,45	108	169	270	108	169	270	425
0,5	120	188	300	120	188	300	473
0,55	132	206	330	132	206	330	520
0,6	144	225	360	144	225	360	567
0,65	156	244	390	156	244	390	614
0,7	168	263	420	168	263	420	662
0,75	180	281	450	180	281	450	709
0,8	192	300	480	192	300	480	756
0,85	204	319	510	204	319	510	803
0,9	216	338	540	216	338	540	851
0,95	228	356	570	228	356	570	898
1	240	375	600	240	375	600	945
0,4	128	200	320	128	200	320	504
0,45	144	225	360	144	225	360	567
0,5	160	250	400	160	250	400	630
0,55	176	275	440	176	275	440	693
0,6	192	300	480	192	300	480	756
0,65	208	325	520	208	325	520	819
0,7	224	350	560	224	350	560	882
0,75	240	375	600	240	375	600	945
0,8	256	400	640	256	400	640	1008
0,85	272	425	680	272	425	680	1071
0,9	288	450	720	288	450	720	1134
0,95	304	475	760	304	475	760	1197
1	320	500	800	320	500	800	1260
0,4	192	300	480	192	300	480	756
0,45	216	338	540	216	338	540	851
0,5	240	375	600	240	375	600	945
0,55	264	413	660	264	413	660	1040
0,6	288	450	720	288	450	720	1134
0,65	312	488	780	312	488	780	1229
0,7	336	525	840	336	525	840	1323
0,75	360	563	900	360	563	900	1418
0,8	384	600	960	384	600	960	1512
0,85	408	638	1020	408	638	1020	1607
0,9	432	675	1080	432	675	1080	1701
0,95	456	713	1140	456	713	1140	1795
1	480	750	1200	480	750	1200	1890

# Автоматические выключатели для распределительных цепей

Susol

## Электронные расцепители (стандартные) ETS33 для TS400, TS630

### Уставки

Защита от короткого замыкания (с кратковременной задержкой срабатывания)

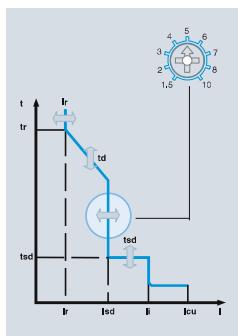

Автоматический выключатель	TS400			TS630			
Номинальный ток расцепителя In (A)	160	250	400	160	250	400	630
Значение, задаваемое регулятором настройки	Уставка защиты от перегрузки Ir = Значение, задаваемое регулятором настройки (от 1.5 до 10) × In						
	0,4	256	400	640	256	400	640
0,45	288	450	720	288	450	720	1134
0,5	320	500	800	320	500	800	1260
0,55	352	550	880	352	550	880	1386
0,6	384	600	960	384	600	960	1512
0,65	416	650	1040	416	650	1040	1638
0,7	448	700	1120	448	700	1120	1764
0,75	480	750	1200	480	750	1200	1890
0,8	512	800	1280	512	800	1280	2016
0,85	544	850	1360	544	850	1360	2142
0,9	576	900	1440	576	900	1440	2268
0,95	608	950	1520	608	950	1520	2394
1	640	1000	1600	640	1000	1600	2520
0,4	320	500	800	320	500	800	1260
0,45	360	563	900	360	563	900	1418
0,5	400	625	1000	400	625	1000	1575
0,55	440	687,5	1100	440	688	1100	1733
0,6	480	750	1200	480	750	1200	1890
0,65	520	813	1300	520	813	1300	2048
0,7	560	875	1400	560	875	1400	2205
0,75	600	938	1500	600	938	1500	2363
0,8	640	1000	1600	640	1000	1600	2520
0,85	680	1063	1700	680	1063	1700	2678
0,9	720	1125	1800	720	1125	1800	2835
0,95	760	1188	1900	760	1188	1900	2993
1	800	1250	2000	800	1250	2000	3150
0,4	384	600	960	384	600	960	1512
0,45	432	675	1080	432	675	1080	1701
0,5	480	750	1200	480	750	1200	1890
0,55	528	825	1320	528	825	1320	2079
0,6	576	900	1440	576	900	1440	2268
0,65	624	975	1560	624	975	1560	2457
0,7	672	1050	1680	672	1050	1680	2646
0,75	720	1125	1800	720	1125	1800	2835
0,8	768	1200	1920	768	1200	1920	3024
0,85	816	1275	2040	816	1275	2040	3213
0,9	864	1350	2160	864	1350	2160	3402
0,95	912	1425	2280	912	1425	2280	3591
1	960	1500	2400	960	1500	2400	3780



# Автоматические выключатели для распределительных цепей

Susol

## Электронные расцепители (стандартные) ETS33 для TS400, TS630

### Уставки

Защита от короткого замыкания (с кратковременной задержкой срабатывания)

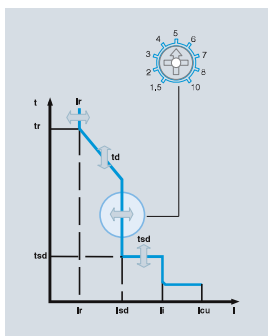

Автоматический выключатель	TS400			TS630			
Номинальный ток расцепителя In (A)	160	250	400	160	250	400	630
Значение, задаваемое регулятором настройки	Уставка защиты от перегрузки Ir = Значение, задаваемое регулятором настройки (от 1.5 до 10) × In						
0.4	448	700	1120	448	700	1120	1764
0.45	504	788	1260	504	788	1260	1984
0.5	560	875	1400	560	875	1400	2205
0.55	616	963	1540	616	963	1540	2425
0.6	672	1050	1680	672	1050	1680	2646
0.65	728	1138	1820	728	1138	1820	2867
0.7	784	1225	1960	784	1225	1960	3087
0.75	840	1313	2100	840	1313	2100	3308
0.8	896	1400	2240	896	1400	2240	3528
0.85	952	1488	2380	952	1488	2380	3749
0.9	1008	1575	2520	1008	1575	2520	3969
0.95	1064	1663	2660	1064	1663	2660	4190
1	1120	1750	2800	1120	1750	2800	4410
0.4	512	800	1280	512	800	1280	2016
0.45	576	900	1440	576	900	1440	2268
0.5	640	1000	1600	640	1000	1600	2520
0.55	704	1100	1760	704	1100	1760	2772
0.6	768	1200	1920	768	1200	1920	3024
0.65	832	1300	2080	832	1300	2080	3276
0.7	896	1400	2240	896	1400	2240	3528
0.75	960	1500	2400	960	1500	2400	3780
0.8	1024	1600	2560	1024	1600	2560	4032
0.85	1088	1700	2720	1088	1700	2720	4284
0.9	1152	1800	2880	1152	1800	2880	4536
0.95	1216	1900	3040	1216	1900	3040	4788
1	1280	2000	3200	1280	2000	3200	5040
0.4	640	1000	1600	640	1000	1600	2520
0.45	720	1125	1800	720	1125	1800	2835
0.5	800	1250	2000	800	1250	2000	3150
0.55	880	1375	2200	880	1375	2200	3465
0.6	960	1500	2400	960	1500	2400	3780
0.65	1040	1625	2600	1040	1625	2600	4095
0.7	1120	1750	2800	1120	1750	2800	4410
0.75	1200	1875	3000	1200	1875	3000	4725
0.8	1280	2000	3200	1280	2000	3200	5040
0.85	1360	2125	3400	1360	2125	3400	5355
0.9	1440	2250	3600	1440	2250	3600	5670
0.95	1520	2375	3800	1520	2375	3800	5985
1	1600	2500	4000	1600	2500	4000	6300

# Автоматические выключатели для распределительных цепей

Susol

## Электронные расцепители (стандартные) ETS33 для TS400, TS630

### Уставки

Значение кратковременной задержки срабатывания  $t_{sd}$  (ms)

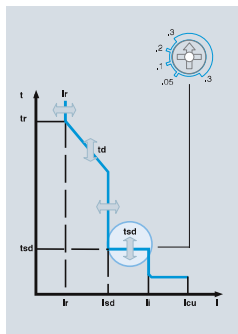

Задержка срабатывания ( $t_{sd}$ )	Заданное время (ms)	50	100	200	300	4 значений уставок
	Время срабатывания (ms)	$30 < t \leq 70$	$70 < t \leq 140$	$140 < t \leq 240$	$240 < t \leq 350$	

### Защита от короткого замыкания (мгновенная), $I_i$ (A)

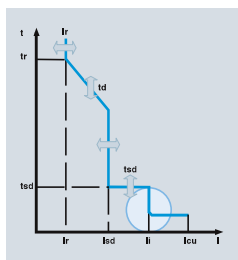

Уставка $I_{sd}$ (A), $I_i$	Нерегулируемое при $11 \times I_n$
-----------------------------	------------------------------------

# Автоматические выключатели для распределительных цепей

Susol

## Электронные расцепители (стандартные)

### ETS43 для MCCBs TS800

#### Настройка

#### Электронные расцепители, ETS43 для MCCBs TS800

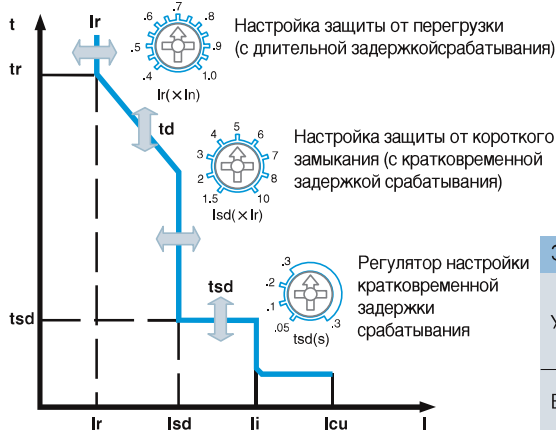

Защита от перегрузки (с длительной задержкой срабатывания)	
Уставка $I_r$ (A),	$I_r$ 0.4, 0.45, 0.5, 0.55, 0.6, 0.65, 0.7, 0.75, 0.8, 0.85, 0.9, 0.95, 1.0 × $I_n$ 13 значений уставок
Время срабатывания (s)	Нерегулируемое при $6 \times I_r$ , точность срабатывания ± 20%

Защита от короткого замыкания (с кратковременной задержкой срабатывания)						
Уставка $I_{sd}$ (A)	1.5, 2, 3, 4, 5, 6, 7, 8, 10 × $I_r$ 9 значений уставок, точность срабатывания ± 15%					
Задержка срабатывания ( $t_{sd}$ )	Заданное врем (ms)	50	100	200	300	4 значений уставок
	Время срабатывания (ms)	$30 < t \leq 70$	$70 < t \leq 140$	$140 < t \leq 240$	$240 < t \leq 350$	

Защита от короткого замыкания (мгновенная)	
Уставка $I_i$ (A)	Нерегулируемое при $11 \times I_n$

#### Структура условного обозначения

**ETS 43 In800A**

<b>Типоразмер расцепителя</b> - 23 для TS100, TS160, TS250 - 33 для TS400, TS630 - 43 для TS800	<b>Номинальный ток <math>I_n</math></b> - 630, 800A для TS800
<b>Тип расцепителя</b> - ETS: стандартный электронный	

# Автоматические выключатели для распределительных цепей

Susol

## Электронные расцепители (стандартные) ETS43 для MCCBs TS800

Уставка  $I_r$  (A)

Стандартный электронный расцепитель ETS43

Расцепитель

для TS800

16	32	40	64	80	100	160	250	320	400	630	800

### Уставки

Защита от перегрузки (с длительной задержкой срабатывания)

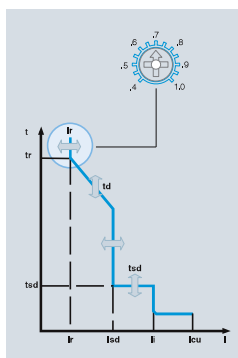

Автоматический выключатель	TS800	
Номинальный ток расцепителя $I_n$ (A)	630	800
Значение, задаваемое регулятором настройки	Уставка защиты от перегрузки $I_r =$ Значение, задаваемое регулятором настройки (от 0,4 до 1) $\times I_n$	
0,4	252	320
0,45	284	360
0,5	315	400
0,55	347	440
0,6	378	480
0,65	410	520
0,7	441	560
0,75	473	600
0,8	504	640
0,85	536	680
0,9	567	720
0,95	599	760
1	630	800

Значение длительной задержки срабатывания  $t_d$  (sec)

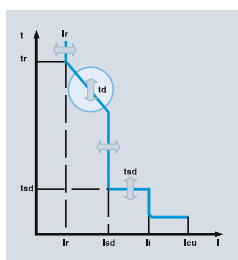

Время срабатывания (s)	Нерегулируемое при $6 \times I_r$ точность срабатывания $\pm 20\%$
------------------------	---

# Автоматические выключатели для распределительных цепей

Susol

## Электронные расцепители (стандартные) ETS43 для MCCBs TS800

### Уставки

#### Защита от перегрузки (с длительной задержкой срабатывания)

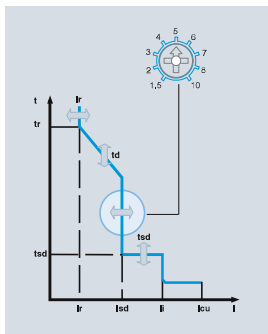

Автоматический выключатель	TS800	
Номинальный ток расцепителя In (A)	630	800
Значение, задаваемое регулятором настройки	Уставка защиты от перегрузки Ir = Значение, задаваемое регулятором настройки (от 1,5 до 10) × In	
0.4	378	480
0.45	425	540
0.5	473	600
0.55	520	660
0.6	567	720
0.65	614	780
0.7	662	840
0.75	709	900
0.8	756	960
0.85	804	1020
0.9	850,5	1080
0.95	898	1140
1	945	1200
0.4	504	640
0.45	567	720
0.5	630	800
0.55	693	880
0.6	756	960
0.65	819	1040
0.7	882	1120
0.75	945	1200
0.8	1008	1280
0.85	1071	1360
0.9	1134	1440
0.95	1197	1520
1	1260	1600
0.4	756	960
0.45	851	1080
0.5	945	1200
0.55	1040	1320
0.6	1134	1440
0.65	1229	1560
0.7	1323	1680
0.75	1418	1800
0.8	1512	1920
0.85	1607	2040
0.9	1701	2160
0.95	1796	2280
1	1890	2400



# Автоматические выключатели для распределительных цепей

Susol

## Электронные расцепители (стандартные) ETS43 для MCCBs TS800

### Уставки

#### Защита от перегрузки (с длительной задержкой срабатывания)

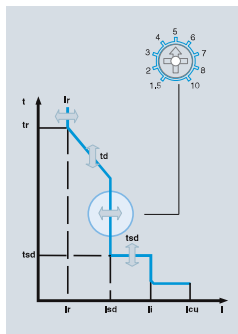

Автоматический выключатель	TS800	
Номинальный ток расцепителя In (A)	630	800
Значение, задаваемое регулятором настройки	Уставка защиты от перегрузки $I_r = \text{Значение, задаваемое регулятором настройки (от 1.5 до 10)} \times I_n$	
0.4	1008	1280
0.45	1134	1440
0.5	1260	1600
0.55	1386	1760
0.6	1512	1920
0.65	1638	2080
0.7	1764	2240
0.75	1890	2400
0.8	2016	2560
0.85	2142	2720
0.9	2268	2880
0.95	2394	3040
1	2520	3200
0.4	1260	1600
0.45	1418	1800
0.5	1575	2000
0.55	1733	2200
0.6	1890	2400
0.65	2048	2600
0.7	2205	2800
0.75	2363	3000
0.8	2520	3200
0.85	2678	3400
0.9	2835	3600
0.95	2993	3800
1	3150	4000
0.4	1512	1920
0.45	1701	2160
0.5	1890	2400
0.55	2079	2640
0.6	2268	2880
0.65	2457	3120
0.7	2646	3360
0.75	2835	3600
0.8	3024	3840
0.85	3213	4080
0.9	3402	4320
0.95	3591	4560
1	3780	4800

# Автоматические выключатели для распределительных цепей

Susol

## Электронные расцепители (стандартные) ETS43 для MCCBs TS800

### Уставки

#### Защита от короткого замыкания (с кратковременной задержкой срабатывания)

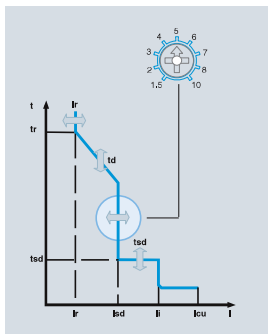

Автоматический выключатель	TS800	
Номинальный ток расцепителя In (A)	630	800
Значение, задаваемое регулятором настройки	Уставка защиты от перегрузки Ir = Значение, задаваемое регулятором настройки (от 1.5 до 10) × In	
0.4	1764	2240
0.45	1985	2520
0.5	2205	2800
0.55	2426	3080
0.6	2646	3360
0.65	2867	3640
0.7	3087	3920
0.75	3308	4200
0.8	3528	4480
0.85	3749	4760
0.9	3969	5040
0.95	4190	5320
1	4410	5600
0.4	2016	2560
0.45	2268	2880
0.5	2520	3200
0.55	2772	3520
0.6	3024	3840
0.65	3276	4160
0.7	3528	4480
0.75	3780	4800
0.8	4032	5120
0.85	4284	5440
0.9	4536	5760
0.95	4788	6080
1	5040	6400
0.4	2520	3200
0.45	2835	3600
0.5	3150	4000
0.55	3465	4400
0.6	3780	4800
0.65	4095	5200
0.7	4410	5600
0.75	4725	6000
0.8	5040	6400
0.85	5355	6800
0.9	5670	7200
0.95	5985	7600
1	6300	8000

# Автоматические выключатели для распределительных цепей

Susol

## Электронные расцепители (стандартные) ETS43 для MCCBs TS800

### Уставки

Значение кратковременной задержки срабатывания  $t_{sd}$  (ms)

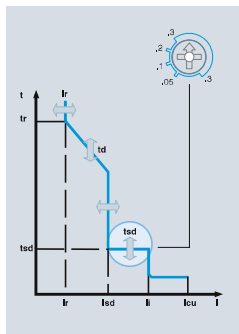

Задержка срабатывания ( $t_{sd}$ )	Заданное время (ms)	50	100	200	300	4 значений уставок
	Время срабатывания (ms)	$30 < t \leq 70$	$70 < t \leq 140$	$140 < t \leq 240$	$240 < t \leq 350$	

### Защита от короткого замыкания (мгновенная), $I_i$ (A)

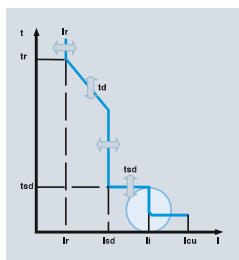

Уставка $I_{sd}$ (A), $I_i$	Нерегулируемое при $11 \times I_n$
-----------------------------	------------------------------------

## Электронные расцепители (многофункциональные)

### Общий обзор

Типы: ЕТМ33, ЕТМ43

Диапазон уставок защиты от перегрузки: от 64 до 630 А (ЕТМ33), от 250 до 800 А (ЕТМ43)

Устанавливаются в автоматические выключатели в корпусах двух типоразмеров: 630AF, 800AF

Расцепители ЕТМ33 и ЕТМ43 устанавливаются в аппараты с отключающей способностью N, H, L типоразмеров TS400 / TS630 / TS800

Расцепители устанавливаются только в трехполюсные аппараты.

### Номинальный ток

#### Номинальный ток $I_n$ (А)

Номинальный ток $I_n$ (А)	Расцепитель		
	ЕТМ33		ЕТМ43
160	●	●	-
250	●	●	●
400	●	●	●
630	-	●	●
800	-	-	●
Автоматический выключатель	TS400 N/H/L	TS630 N/H/L	TS800 N/H/L

#### Уставка $I_r$ (А)

Расцепитель		ЕТМ33	ЕТМ33	ЕТМ43
Уставка защиты от перегрузки $I_r$ (А)	64	●	●	-
	80	●	●	-
	100	●	●	-
	160	●	●	-
	250	●	●	●
	400	●	●	●
	630	-	●	●
	800	-	-	●
Автоматические выключатели		TS400 N/H/L	TS630 N/H/L	TS800 N/H/L

# Автоматические выключатели для распределительных цепей

Susol

## Электронные расцепители (многофункциональные) Общий обзор

### Уставки

Защита от перегрузки (с длительной задержкой срабатывания)	
Уставка $I_r$ (A), $I_r$	Регулируемая: $0.4 \sim 1.0 \times I_n$ , 30 значений уставок
Время срабатывания (s) при $6 \times I_r$	Регулируемая: 5 значений уставок (2, 4, 6, 8, 12), точность срабатывания $\pm 20\%$

Защита от короткого замыкания (с кратковременной задержкой срабатывания)						
Уставка $I_{sd}$ (A)	Регулируемая: $1.5, 2, 3, 4, 5, 6, 7, 8, 10 \times I_r$ , 9 значений уставок, точность срабатывания $\pm 15\%$					
Задержка срабатывания (tsd)	Заданное время (ms)	50	100	200	300	4 значений уставок $I^2t$ is off
	Время срабатывания (ms)	$30 < t \leq 70$	$70 < t \leq 140$	$140 < t \leq 240$	$240 < t \leq 350$	

Защита от короткого замыкания (мгновенная)	
Уставка $I_i$ (A)	Регулируемая: $1.5, 2, 4, 5, 6, 8, 10, 11 \times I_n$ , 9 значений уставок

Индикация причины срабатывания	
Светодиодный индикатор	$I_r, I_{sd}, I_i, (I_g)$

Опции для TS400ETM - TS800ETM						
Амперметр (A)	Ток максимально нагруженной фазы, токи трех фазных и нейтрального проводника					
Защита от замыкания на землю (E)	Регулируемая уставка (A), $0.2 \sim 1 \times I_n$ , 9 настроек					
	Заданное время (ms)	100	200	300	400	4 значений уставок $I^2t$ is off
Время срабатывания (ms)	$60 < t \leq 140$	$140 < t \leq 230$	$230 < t \leq 350$	$350 < t \leq 500$		
Интерфейс связи (C)	Передача значений уставок, токов фазных и нейтральных проводников, причин срабатывания					
ZSI (Z)	Входной и выходной сигнал ZCI					

# Автоматические выключатели для распределительных цепей

Susol

## Электронные расцепители (многофункциональные)

### Общий обзор

- ① Регулятор настройки защиты от перегрузки (Ir)
- ② Регулятор настройки длительной задержки срабатывания (tr)
- ③ Регулятор настройки защиты от короткого замыкания (Isd)
- ④ Регулятор настройки кратковременной задержки срабатывания (tsd)
- ⑤ Регулятор настройки мгновенной защиты (Ii)
- ⑥ Регулятор настройки защиты от замыкания на землю (Ig)
- ⑦ Регулятор настройки задержки срабатывания защиты от замыкания на землю (tg)
- ⑧ Светодиодные индикаторы
- ⑨ Кнопка TR (причина срабатывания)
- ⑩ ЖК-дисплей амперметра
- ⑪ Индикатор вспомогательного питания
- ⑫ Разъем для тестирования
- ⑬ Светодиодный индикатор срабатывания выключателя

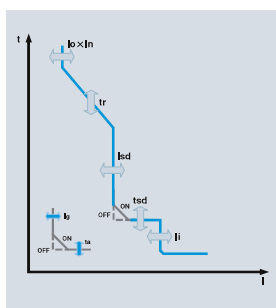
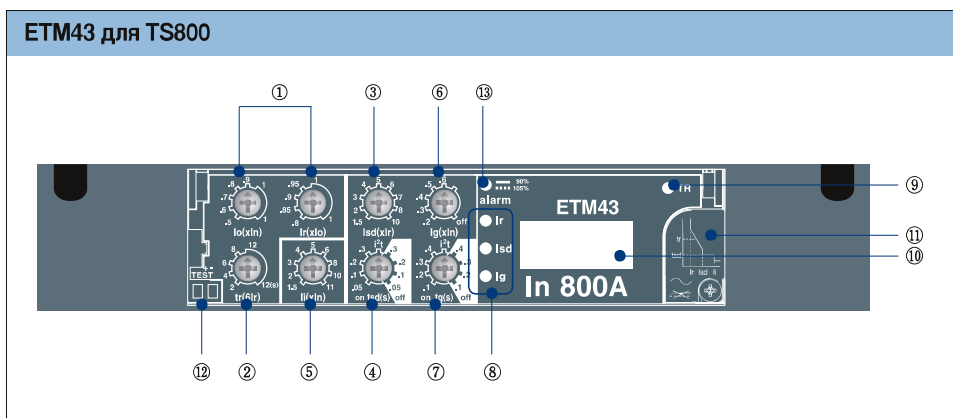
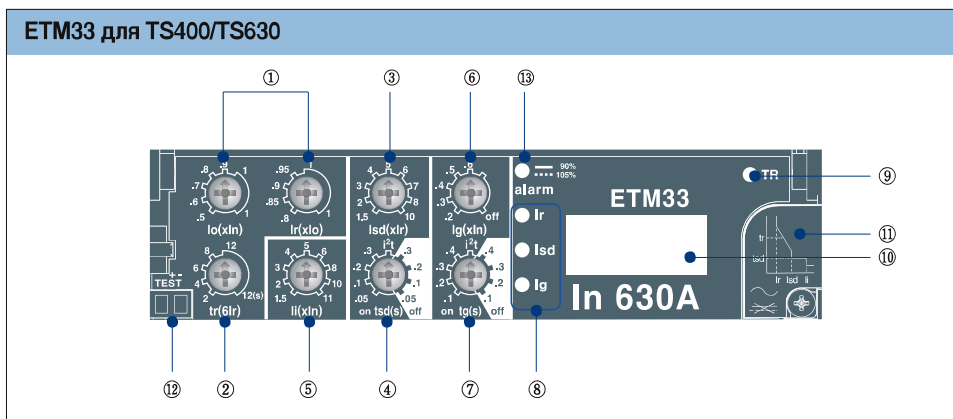



# Автоматические выключатели для распределительных цепей

Susol

## Электронные расцепители (многофункциональные) ETM33 для TS400, TS630

### Настройка

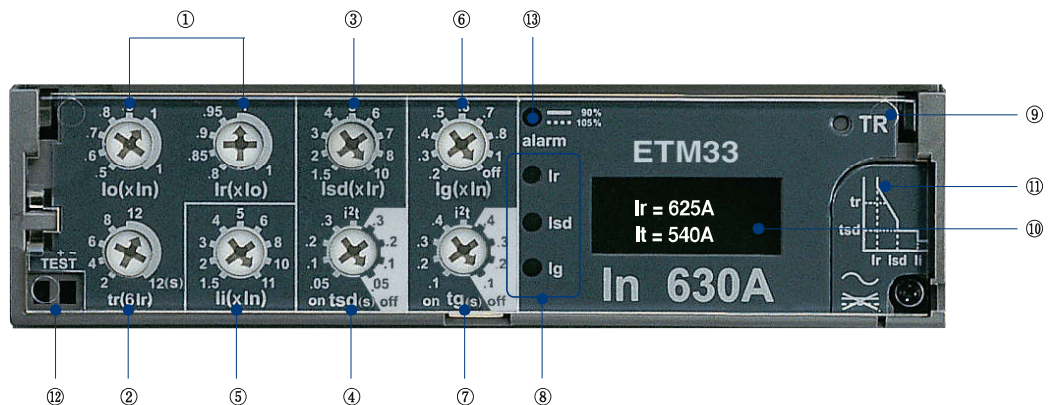

- 1 Регулятор настройки защиты с длительной задержкой срабатывания ( $I_r$ )
- 2 Регулятор настройки длительной задержки срабатывания ( $tr$ )
- 3 Регулятор настройки защиты с кратковременной задержкой срабатывания времени ( $I_{sd}$ )
- 4 Регулятор кратковременной задержки срабатывания ( $I_{sd}$ )
- 5 Регулятор настройки уставки мгновенной защиты ( $I_i$ )
- 6 настройки защиты от замыкания на землю ( $I_g$ )
- 7 Регулятор настройки задержки срабатывания защиты от замыкания на землю ( $tg$ )
- 8 Светодиодные индикаторы
- 9 Кнопка TR (отображение причины срабатывания)
- 10 ЖК-дисплей (Амперметр)
- 11 Дополнительное питание
- 12 Разъем для тестирования
- 13 Светодиодный индикатор возможности срабатывания автоматического выключателя:  
ток не менее 90%  $I_r$  - непрерывное свечение  
ток не менее 105%  $I_r$  - мигание

### Индикация возможности срабатывания автоматического выключателя

Светодиодные индикаторы начинают светиться ровным светом когда ток превышает 90%  $I_r$ . Светодиодные индикаторы начинают мигать, когда ток превышает 105%  $I_r$ , указывая тем самым, что автоматический выключатель может сработать.

### Индикаторы срабатывания автоматического выключателя

Светодиодные индикаторы указывают причину срабатывания:

$I_r$  : перегрузка

$I_{sd}$  : короткое замыкание (защита с кратковременной задержкой срабатывания, мгновенная)

$I_g$  : замыкание на землю

При нажатии кнопки TR загорается индикатор, указывающий на причину срабатывания.

Информация о причине срабатывания сохраняется в памяти и отображается светодиодным индикатором при нажатии кнопки TR.

При замыкании автоматического выключателя после его срабатывания светодиод гаснет и память очищается.

Если нажать кнопку TR в нормальном режиме работы, то загорятся все индикаторы, что указывает на их исправность и наличие вспомогательного электропитания.

— 90%  
- - - 105%  
alarm

$I_r$   
 $I_{sd}$   
 $I_g$

## Электронные расцепители (многофункциональные) ETM33 для TS400, TS630

Характеристики срабатывания  
Расцепитель, ETM33

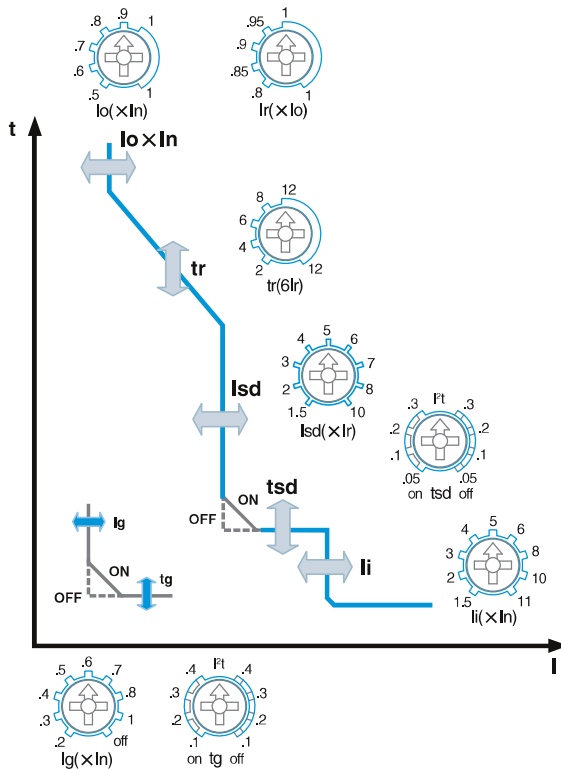

### Защита от перегрузки с длительной задержкой срабатывания

$I_o$  = Грубая настройка (кратная  $I_n$ )  
 $I_r$  = Точная настройка  
 $t_r$  = Длительная задержка срабатывания

### Защита от короткого замыкания

$I_{sd}$  = Уставка защиты от короткого замыкания  
 $t_{sd}$  = Задержка срабатывания защиты от короткого замыкания  
Функция « $I^2t = constant$ » ON (Вкл.) или OFF (Откл.)

### Мгновенная защита

$I_i$  = Уставка мгновенной защиты

### Защита от замыкания на землю

$I_g$  = Уставка защиты от замыкания на землю  
 $t_g$  = Задержка срабатывания защиты от замыкания на землю  
Функция « $I^2t = constant$ » ON (Вкл.) или OFF (Откл.)

### Структура условного обозначения

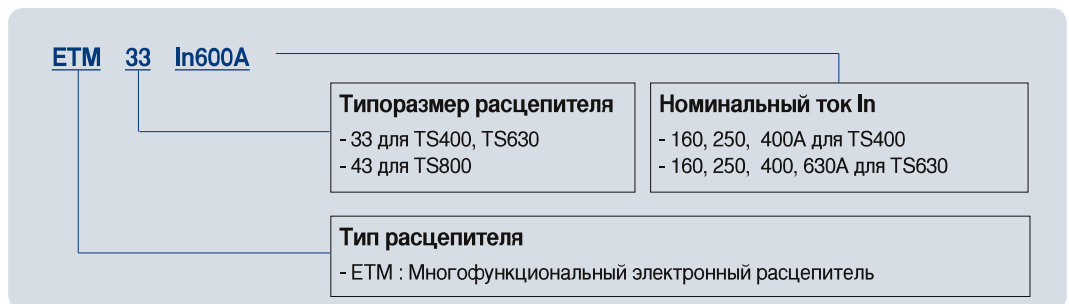

# Автоматические выключатели для распределительных цепей

Susol

## Электронные расцепители (многофункциональные) ETM33 для TS400, TS630

### Уставки

#### Уставка защиты от перегрузки $I_r$ (A)

Тип расцепителя		16	32	40	64	80	100	160	250	320	400	630	800
ETM33	для TS400												
	для TS630												

#### Защита от перегрузки (с длительной задержкой срабатывания)

Тип расцепителя	TS400ETM		
Номинальный ток $I_n$ (A)	160	250	400

Положение регулятора настройки «грубо»	Положение регулятора настройки «точно»	Уставка защиты с кратковременной задержкой срабатывания $I_{sd}$ = Значение, задаваемое регулятором настройки (от 1.5 до 10) $\times I_r$	
		64	100
0.5	0.8	64	100
	0.85	68	106.25
	0.9	72	112.5
	0.95	76	118.75
	1	80	125
0.6	0.8	76.8	120
	0.85	81.6	127.5
	0.9	86.4	135
	0.95	91.2	142.5
	1	96	150
0.7	0.8	89.6	140
	0.85	95.2	148.75
	0.9	100.8	157.5
	0.95	106.4	166.25
	1	112	175
0.8	0.8	102.4	160
	0.85	108.8	170
	0.9	115.2	180
	0.95	121.6	190
	1	128	200
0.9	0.8	115.2	180
	0.85	122.4	191.25
	0.9	129.6	202.5
	0.95	136.8	213.75
	1	144	225
1	0.8	128	200
	0.85	136	212.5
	0.9	144	225
	0.95	152	237.5
	1	160	250

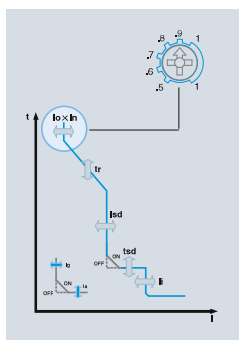

# Автоматические выключатели для распределительных цепей

Susol

## Электронные расцепители (многофункциональные) ETM33 для TS400, TS630

### Уставки

Защита от перегрузки (с длительной задержкой срабатывания)

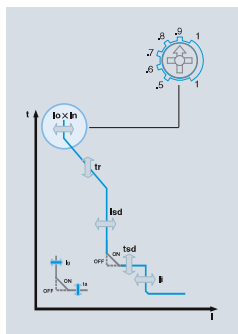

Тип расцепителя		TS630ETM			
Номинальный ток In(A)		160	250	400	630
Положение регулятора настройки «грубо»	Положение регулятора настройки «точно»	Уставка защиты от перегрузки Ir (A)			
		0.8	100	160	252
0.5	0.85	68	106.25	170	267.75
	0.9	72	112.5	180	283.5
	0.95	76	118.75	190	299.25
	1	80	125	200	315
0.6	0.8	76.8	120	192	302.4
	0.85	81.6	127.5	204	321.3
	0.9	86.4	135	216	340.2
	0.95	91.2	142.5	228	359.1
0.7	1	96	150	240	378
	0.8	89.6	140	224	352.8
	0.85	95.2	148.75	238	374.85
	0.9	100.8	157.5	252	396.9
0.8	0.95	106.4	166.25	266	418.95
	1	112	175	280	441
	0.8	102.4	160	256	403.2
	0.85	108.8	170	272	428.4
0.9	0.9	115.2	180	288	453.6
	0.95	121.6	190	304	478.8
	1	128	200	320	504
	0.8	115.2	180	288	453.6
1	0.85	122.4	191.25	306	481.95
	0.9	129.6	202.5	324	510.3
	0.95	136.8	213.75	342	538.65
	1	144	225	360	567
	0.8	128	200	320	504
	0.85	136	212.5	340	535.5
	0.9	144	225	360	567
	0.95	152	237.5	380	598.5
	1	160	250	400	630

Пример настройки :

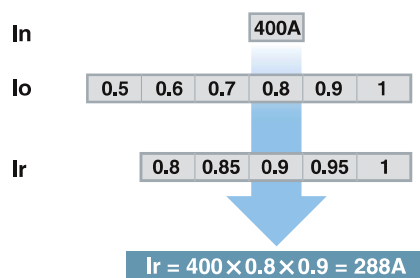

# Автоматические выключатели для распределительных цепей

Susol

## Электронные расцепители (многофункциональные) ETM33 для TS400, TS630

### Защита от короткого замыкания

Значение уставки срабатывания защиты от короткого замыкания кратно уставке тока защиты от перегрузки  $I_r$ .

Пример настройки :

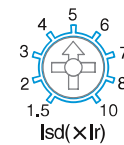
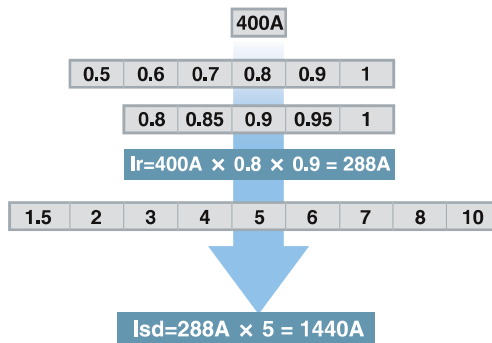

Автоматический выключатель срабатывает при токе выше 1440А.

### Задержка срабатывания защиты от короткого замыкания

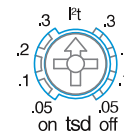
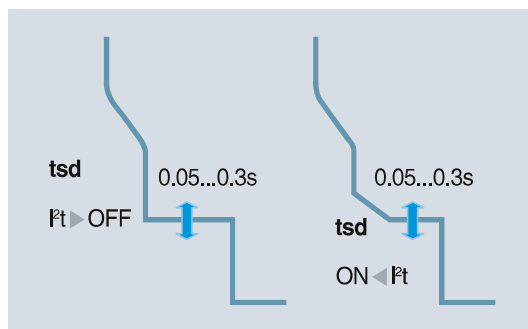

### Защита от замыкания на землю (E), дополнительная

Расцепители ETM измеряют векторную сумму токов в трех фазных проводниках и в нейтральном проводнике (если имеется).

Если эта сумма превышает заданное значение в течение времени, превышающего заданную задержку, то автоматический выключатель срабатывает.

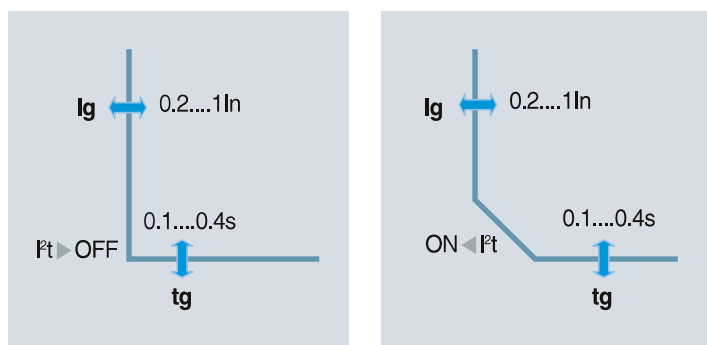

$I_g$  = Уставка защиты от замыкания на землю

tg = Задержка срабатывания защиты от замыкания на землю

## Электронные расцепители (многофункциональные)

### ETM33 для TS400, TS630



#### Дополнительная функция измерения тока (A)

Точность измерения тока составляет 10 %.

Значение наибольшего из фазных токов отображается в верхней строке.

В нижней строке поочередно прокручиваются значения всех фазных токов.

#### Предельные отображаемые значения

- минимальный ток  $\geq 0,3 \times I_n$  (в одной фазе)

- максимальный ток  $\geq 10 \times I_n$

#### Дополнительная функция логической селективности ZSI

Функция логической селективности используется в основном для сетей с высокими значениями номинального тока и тока короткого замыкания, предъявляющих повышенные требования к безопасности и непрерывности электропитания. Подобная селективность обеспечивается, если аппараты снабжены специальными электронными расцепителями (ETM для автоматических выключателей TS).

#### Логическая селективность (ZCI) обеспечивает:

- снижение нагрузки на компоненты в условиях короткого замыкания или замыкания на землю;
- уменьшение времени срабатывания (до сотен миллисекунд);
- снижение ущерба системе электропитания, причиненного аварией.

Несколько автоматических выключателей соединяются кабелем управления.

Требуемый источник питания: 24 V постоянного тока.

#### Принцип работы

- При включенной функции ZCI, расцепитель ETM обнаруживает замыкание и посылает сигнал вышеразмещенному автоматическому выключателю. Получив сигнал, этот выключатель не будет срабатывать в течение заданной задержки, игнорируя собственные задержки срабатывания защиты от короткого замыкания или замыкания на землю, а затем сбрасывает сигнал аварии.
- При отсутствии ZCI расцепитель ETM обнаруживает аварию, после чего автоматический выключатель срабатывает с установленной задержкой.

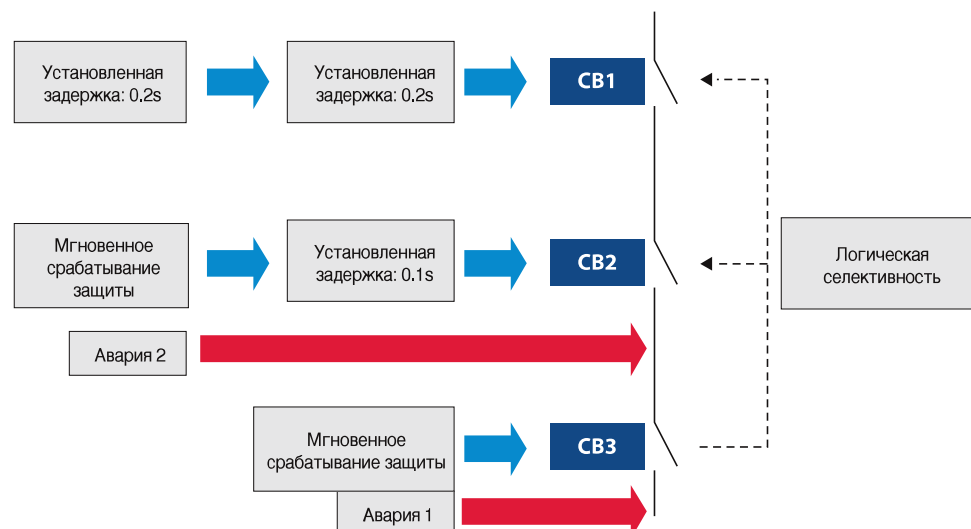



## Электронные расцепители (многофункциональные) ETM33 для TS400, TS630

### Дополнительный интерфейс передачи данных (С)

#### Интерфейс : RS485 (Modbus-RTU)

Система Modbus RS485 представляет собой шину, к которой подключаются коммуникационные устройства Modbus. К такой шине могут подключаться любые ПЛК и компьютеры.

#### Передаваемые данные:

- Уставки срабатывания защиты
- Значение наибольшего из трех фазных токов
- Измеренные значения токов фазных и нейтрального проводников
- Аварийные сообщения: тип срабатывания (перегрузка, короткое замыкание и т.д.)

Сетевой адрес задается с помощью кнопки TR и отображается на ЖК-дисплее амперметра.

Требуемый вспомогательный источник питания: 24 V постоянного тока.

### Сочетание опций

- |  |  |
|--|--|
| <input type="checkbox"/> А(Амперметр)                    | <input type="checkbox"/> Z(Логическая селективность) |
| <input type="checkbox"/> E(Защита от замыкания на землю) | <input type="checkbox"/> Z+A                         |
| <input type="checkbox"/> A+E                             | <input type="checkbox"/> Z+E                         |
| <input type="checkbox"/> A +C(Передача данных)           | <input type="checkbox"/> Z+A+E                       |
| <input type="checkbox"/> A+E+C                           | <input type="checkbox"/> Z+A +C                      |
|  | <input type="checkbox"/> Z+A+E+C                     |

## Электронные расцепители (многофункциональные) ETM33 для TS400, TS630

Структура меню электронного расцепителя (ETM)

I r - 1 2 6 0 A	→	Отображение действующего значения тока наиболее нагруженной фазы.
I s -     6 5 A	→	Поочередное отображение (в течение 2 с) действующего значения тока каждой фазы



# Автоматические выключатели для распределительных цепей

Susol

## Электронные расцепители (многофункциональные) ETM33 для TS400, TS630

Внешний вид расцепителя в зависимости от используемых опций

ETM33 A+E  
ETM33 A+E+C  
ETM33 Z+A+E  
ETM33 Z+A+E+C

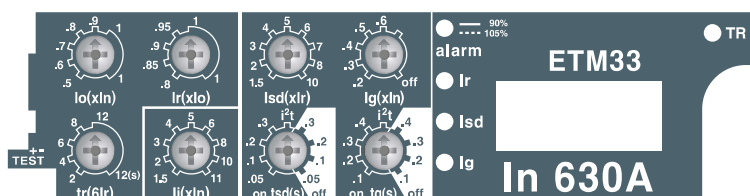

ETM33 A  
ETM33 A+C  
ETM33 Z+A  
ETM33 Z+A+C

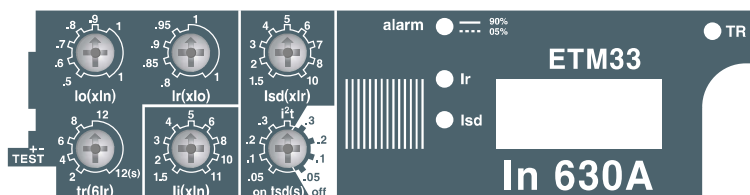

ETM33 E  
ETM33 Z+E

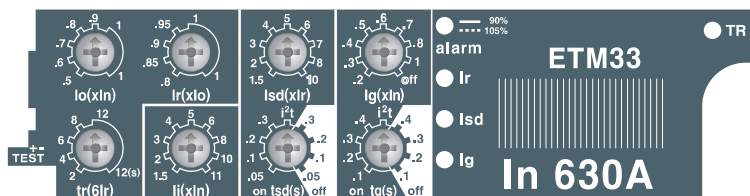

ETM33  
ETM33 Z

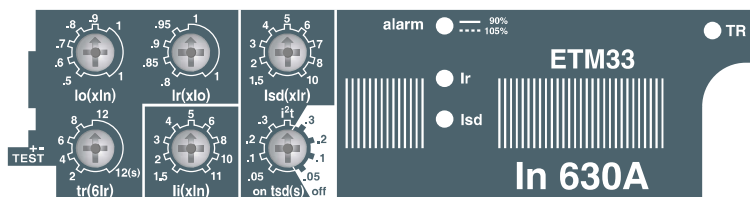

# Автоматические выключатели для распределительных цепей

Susol

## Электронные расцепители (многофункциональные) ETM43 для TS800

### Настройка

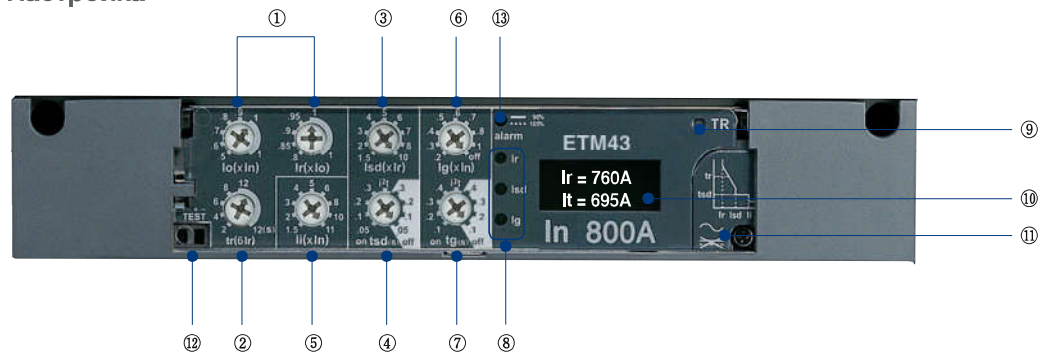

- |  |  |
|--|--|
| ① Регулятор настройки защиты с длительной задержкой срабатывания ( $I_r$ )         | ⑧ Светодиодные индикаторы  |
| ② Регулятор настройки длительной задержки срабатывания ( $t_r$ )                   | ⑨ Кнопка TR (отображение причины срабатывания)   |
| ③ Регулятор настройки защиты с кратковременной задержкой срабатывания ( $I_{sd}$ ) | ⑩ ЖК-дисплей (Амперметр)   |
| ④ Регулятор настройки кратковременной задержки срабатывания ( $t_{sd}$ )           | ⑪ Дополнительное питание   |
| ⑤ Регулятор настройки мгновенной защиты ( $I_i$ )                                  | ⑫ Разъем для тестирования  |
| ⑥ Регулятор настройки защиты от замыкания на землю ( $I_g$ )                       | ⑬ Светодиодный индикатор возможности срабатывания автоматического выключателя: ток не менее 90% $I_r$ - ровное свечение, ток не менее 105% $I_r$ - мигание |
| ⑦ Регулятор настройки задержки срабатывания защиты от замыкания на землю ( $t_g$ ) |  |

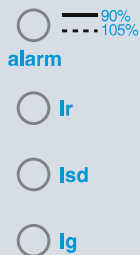

### Индикация возможности срабатывания автоматического выключателя

Светодиодные индикаторы начинают светиться ровным светом когда ток превышает 90 %  $I_r$ . Светодиодные индикаторы начинают мигать, когда ток превышает 105 %  $I_r$ , указывая тем самым, что автоматический выключатель может сработать.

### Индикаторы срабатывания автоматического выключателя

Светодиодные индикаторы указывают причину срабатывания:

$I_r$  : перегрузка

$I_{sd}$  : короткое замыкание (защита с кратковременной задержкой срабатывания, мгновенная)

$I_g$  : замыкание на землю

При нажатии кнопки TR загорается индикатор, указывающий на причину срабатывания.

Информация о причине срабатывания сохраняется в памяти и отображается светодиодным индикатором при нажатии кнопки TR.

При замыкании автоматического выключателя после его срабатывания светодиод гаснет и память очищается.

Если нажать кнопку TR в нормальном режиме работы, то загорятся все индикаторы, что указывает на их исправность и наличие вспомогательного электропитания.

# Автоматические выключатели для распределительных цепей

Susol

## Электронные расцепители (многофункциональные) ETM43 для TS800

Характеристики срабатывания

Расцепитель для автоматического выключателя TS800

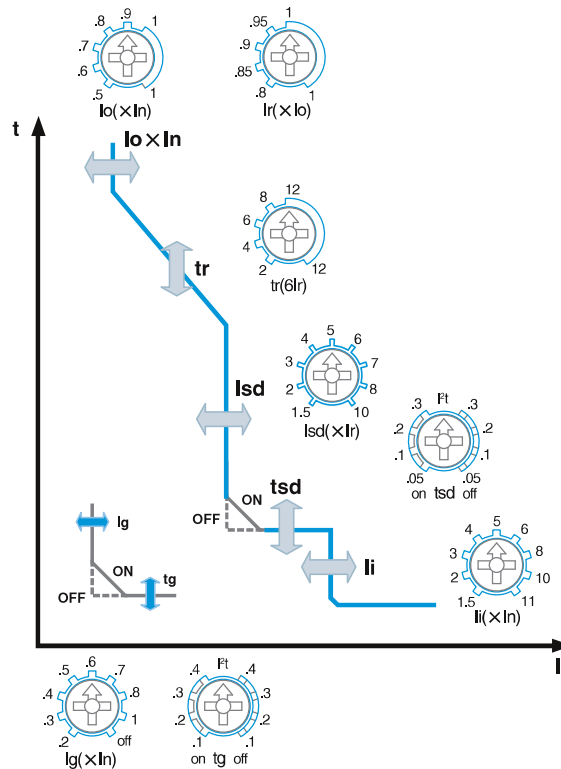

### Защита от перегрузки с длительной задержкой срабатывания

Io = Грубая настройка (кратная In)  
Ir = Точная настройка  
tr = Длительная задержка срабатывания

### Защита от короткого замыкания

I<sub>sd</sub> = Уставка защиты от короткого замыкания  
tsd = Задержка срабатывания защиты от короткого замыкания  
Функция «Pt = constant» ON (Вкл.) или OFF (Откл.)

### Мгновенная защита

I<sub>i</sub> = Уставка мгновенной защиты

### Защита от замыкания на землю

I<sub>g</sub> = Уставка защиты от замыкания на землю  
tg = Задержка срабатывания защиты от замыкания на землю  
Функция «Pt = constant» ON (Вкл.) или OFF (Откл.)

### Структура условного обозначения

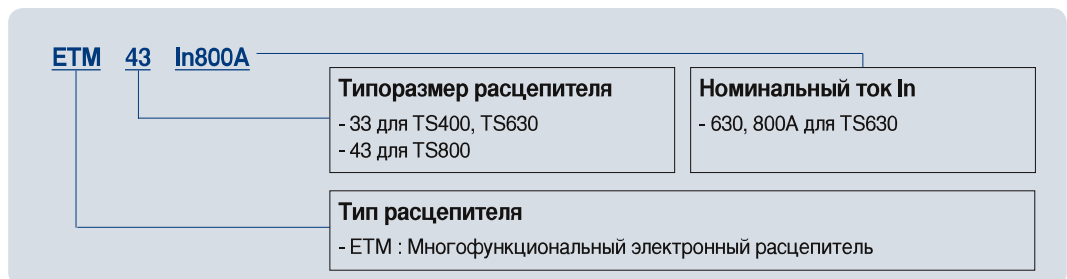

# Автоматические выключатели для распределительных цепей

Susol

## Электронные расцепители (многофункциональные) ETM43 для TS800

### Уставки

Номинальный ток расцепителя  $I_n$ (A)

Тип расцепителя	16	32	40	64	80	100	160	250	320	400	630	800
ETM43 для TS800												

### Защита от перегрузки (с длительной задержкой срабатывания)

Тип расцепителя		TS800ETM	
Номинальный ток $I_n$ (A)		630	800
Положение регулятора настройки «грубо»	Положение регулятора настройки «точно»	Уставка защиты от перегрузки $I_r$ (A)	
0.5	0.8	252	320
	0.85	267.75	340
	0.9	283.5	360
	0.95	299.25	380
	1	315	400
0.6	0.8	302.4	384
	0.85	321.3	408
	0.9	340.2	432
	0.95	359.1	456
	1	378	480
0.7	0.8	352.8	448
	0.85	374.85	476
	0.9	396.9	504
	0.95	418.95	532
	1	441	560
0.8	0.8	403.2	512
	0.85	428.4	544
	0.9	453.6	576
	0.95	478.8	608
	1	504	640
0.9	0.8	453.6	576
	0.85	481.95	612
	0.9	510.3	648
	0.95	538.65	684
	1	567	720
1	0.8	504	640
	0.85	535.5	680
	0.9	567	720
	0.95	598.5	760
	1	630	800

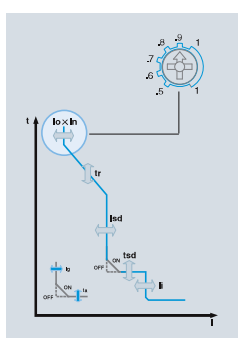

# Автоматические выключатели для распределительных цепей

Susol

## Электронные расцепители (многофункциональные) ETM43 для TS800

### Защита от короткого замыкания

Значение уставки защиты от короткого замыкания кратно уставке защиты от перегрузки  $I_r$ .

Пример настройки :

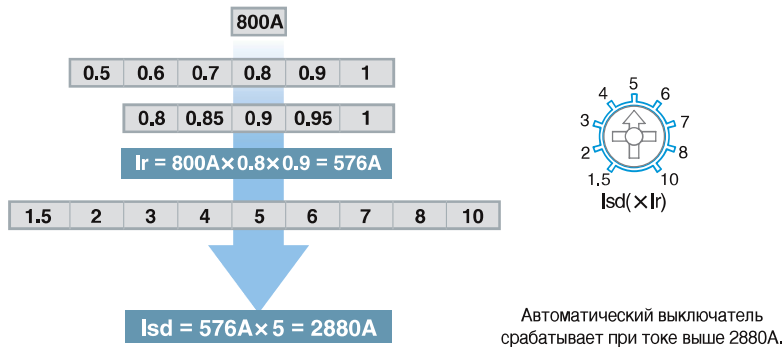

### Задержка срабатывания защиты от короткого замыкания

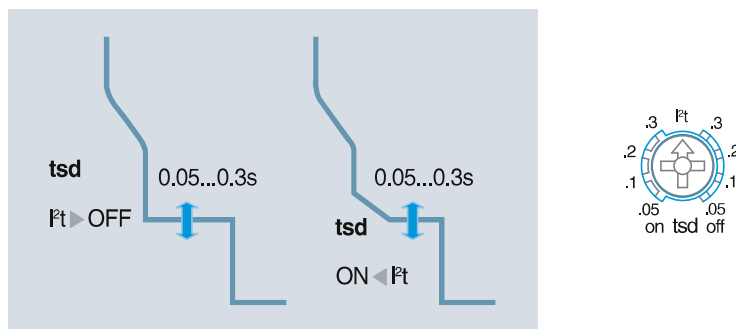

### Защита от замыкания на землю (E), дополнительная

Расцепители ETM измеряют векторную сумму токов в трех фазных проводниках и в нейтральном проводнике (если имеется).

Если эта сумма превышает заданное значение в течение времени, превышающего заданную задержку, то автоматический выключатель срабатывает.

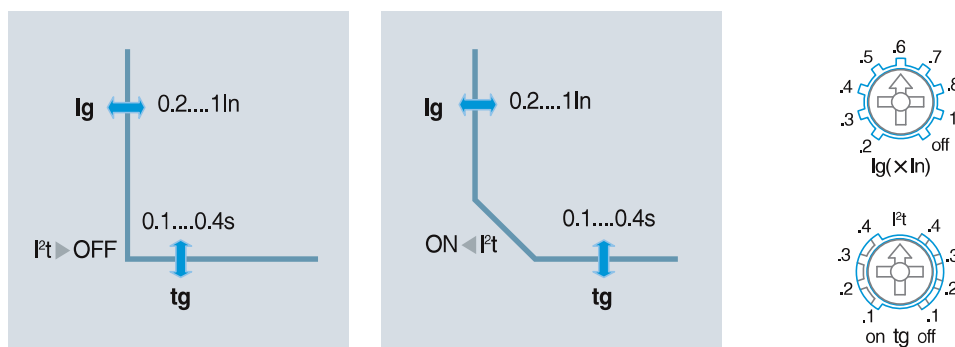

$I_g$  = Уставка защиты от замыкания на землю

tg = Задержка срабатывания защиты от замыкания на землю



## Электронные расцепители (многофункциональные) ETM43 для TS800



### Дополнительная функция измерения тока (A)

Точность измерения тока составляет 10 %.

Значение наибольшего из фазных токов отображается в верхней строке.

В нижней строке поочередно прокручиваются значения всех фазных токов.

### Пределы отображаемых значений

- минимальный ток  $\geq 0,3 \times I_n$  (в одной фазе)
- максимальный ток  $\geq 10 \times I_n$

### Дополнительная функция логической селективности ZSI

Функция логической селективности используется в основном для сетей с высокими значениями номинального тока и тока короткого замыкания, предъявляющих повышенные требования к безопасности и непрерывности электропитания. Подобная селективность обеспечивается, если аппараты снабжены специальными электронными расцепителями (ETM для автоматических выключателей TS).

### Логическая селективность (ZCI) обеспечивает:

- снижение нагрузки на компоненты в условиях короткого замыкания или замыкания на землю;
- уменьшение времени срабатывания (до сотен миллисекунд);
- снижение ущерба системе электропитания, причиненного аварией.

Несколько автоматических выключателей соединяются кабелем управления.

Требуемый источник питания: 24 V постоянного тока.

### Принцип работы

- При включенной функции ZCI, расцепитель ETM обнаруживает замыкание и посылает сигнал вышерасположенному автоматическому выключателю. Получив сигнал, этот выключатель не будет срабатывать в течение заданной задержки, игнорируя собственные задержки срабатывания защиты от короткого замыкания или замыкания на землю, а затем сбрасывает сигнал аварии.
- При отсутствии ZCI расцепитель ETM обнаруживает аварию, после чего автоматический выключатель срабатывает с установленной задержкой.

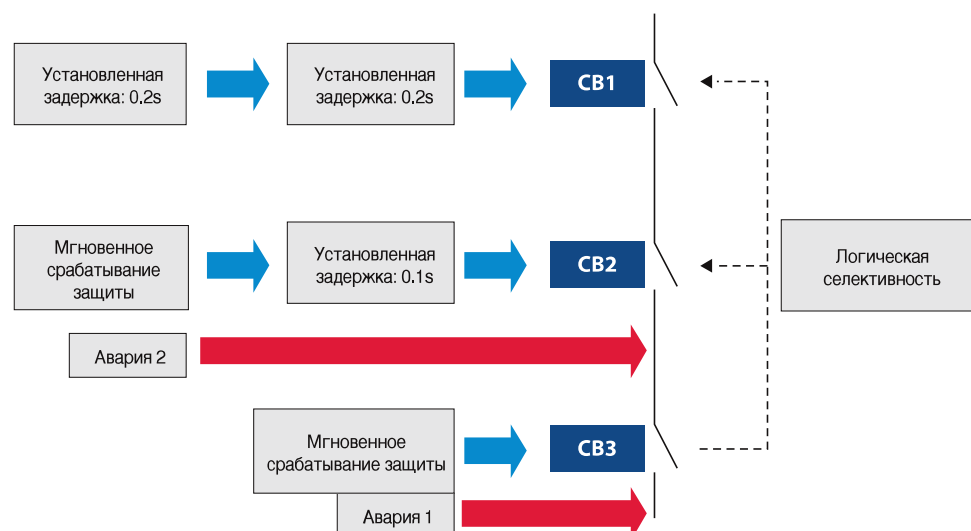

## Электронные расцепители (многофункциональные) ETM43 для TS800

### Дополнительный интерфейс передачи данных (С)

#### Интерфейс : RS485 (Modbus-RTU)

Система Modbus RS485 представляет собой шину, к которой подключаются коммуникационные устройства Modbus. К такой шине могут подключаться любые ПЛК и компьютеры.

#### Передаваемые данные:

- Уставки срабатывания защиты
- Значение наибольшего из трех фазных токов
- Измеренные значения токов фазных и нейтрального проводников
- Аварийные сообщения: тип срабатывания (перегрузка, короткое замыкание и т.д.)

Сетевой адрес задается с помощью кнопки TR и отображается на ЖК-дисплее амперметра.

Требуемый вспомогательный источник питания: 24 V постоянного тока.

### Сочетание опций

- |  |  |
|--|--|
| <input type="checkbox"/> A(Амперметр)                    | <input type="checkbox"/> Z(Логическая селективность) |
| <input type="checkbox"/> E(Защита от замыкания на землю) | <input type="checkbox"/> Z+A                         |
| <input type="checkbox"/> A+E                             | <input type="checkbox"/> Z+E                         |
| <input type="checkbox"/> A +C(Передача данных)           | <input type="checkbox"/> Z+A+E                       |
| <input type="checkbox"/> A+E+C                           | <input type="checkbox"/> Z+A +C                      |
|  | <input type="checkbox"/> Z+A+E+C                     |

## Электронные расцепители (многофункциональные) ETM43 для TS800

Структура меню электронного расцепителя (ETM)

I	r	-	1	2	6	0	A	→	Отображение действующего значения тока наиболее нагруженной фазы.	
I	s	-				6	5	A	→	Поочередное отображение (в течение 2 с) действующего значения тока каждой фазы



# Автоматические выключатели для распределительных цепей

Susol

## Электронные расцепители (многофункциональные) ETM43 для TS800

Внешний вид расцепителя в зависимости от используемых опций

ETM43 A+E  
ETM43 A+E+C  
ETM43 Z+A+E  
ETM43 Z+A+E+C

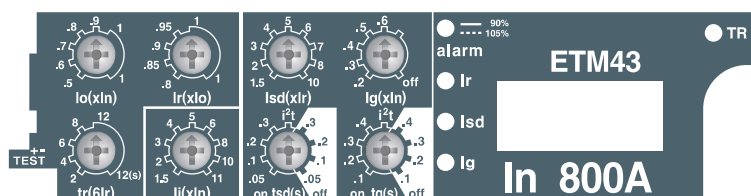

ETM43 A  
ETM43 A+C  
ETM43 Z+A  
ETM43 Z+A+C

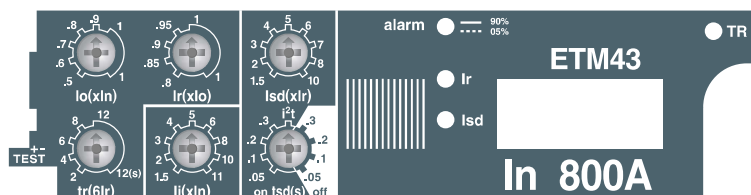

ETM43 E  
ETM43 Z+E

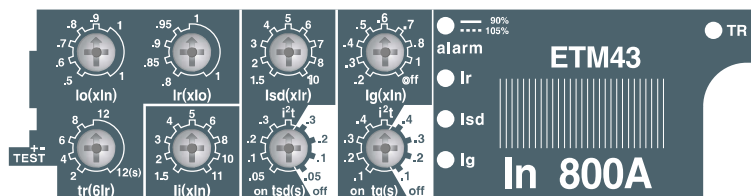

ETM43  
ETM43 Z

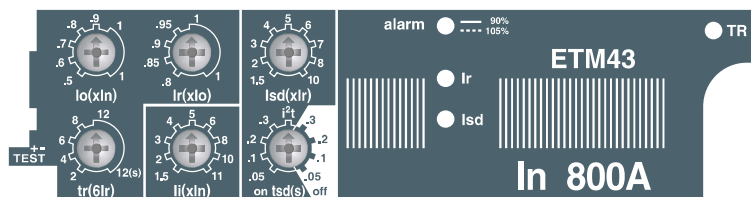

# Автоматические выключатели для защиты электродвигателей

Susol

## Электрические характеристики



Типоразмер корпуса	[AF]	
Номинальный ток In	[A]	
Число полюсов		
Номинальное рабочее напряжение Ue	пост. ток [V]	
	перем. ток [V]	
Номинальное импульсное выдерживаемое напряжение Uimp	[kV]	
Номинальное напряжение изоляции Ui	[V]	
Номинальная предельная отключающая способность Icu	перем. ток 50/60Hz 220/240V [kA]	
	380/415V [kA]	
	440/460V [kA]	
	480/500V [kA]	
	660/690V [kA]	
Номинальная рабочая отключающая способность Ics [%Icu]		
Максимальная включающая способность, Icm	перем. ток 50/60Hz 220/240V [kA]	
	380/415V [kA]	
	440/460V [kA]	
	480/500V [kA]	
	660/690V [kA]	
Категория применения		
Пригодность к разьединению		
Расцепитель		
	● только электромагнитный MTU	
Присоединение проводников	Стационарных выключателей	переднее
		заднее
	Втычных выключателей	переднее
		заднее
Механическая износостойкость	[циклов коммутации]	
Электрическая износостойкость при 415 V перем. тока [циклов коммутации]		
Габаритные размеры, Ш × В × Г аппаратов с передним присоединением проводников	3-полюсн.	[mm]
	Масса аппаратов с передним присоединением проводников	3-полюсн. [кг]
Аппараты соответствуют стандарту		

TS100			TS160			TS250		
100			160			250		
1.6, 3.2, 6.3, 12, 20, 32, 50, 63, 100			32, 50, 63, 100, 160			100, 160, 220		
3			3			3		
690			690			690		
500			500			500		
8			8			8		
750			750			750		
N	H	L	N	H	L	N	H	L
100	120	200	100	120	200	100	120	200
50	85	150	50	85	150	50	85	150
50	70	130	50	70	130	50	70	130
42	65	85	42	65	85	42	65	85
10	15	20	10	15	20	10	15	20
100%	100%	100%	100%	100%	100%	100%	100%	100%
220	264	440	220	264	440	220	264	440
105	187	330	105	187	330	105	187	330
105	154	286	105	154	286	105	154	286
88	143	187	88	143	187	88	143	187
17	30	40	17	30	40	17	30	40
A			A			A		
●			●			●		
●			●			●		
●			●			●		
●			●			●		
●			●			●		
25000			25000			25000		
10000			10000			10000		
105 × 160 × 86			105 × 160 × 86			105 × 160 × 86		
2			2			2		
IEC60947-2			IEC60947-2			IEC60947-2		

※ Значение отключающей способности при 660/690 В указано для справки (не сертифицировано)

# Автоматические выключатели для защиты электродвигателей

Susol



TS400			TS630			TS800		
400			630			800		
320			500			630		
3			3			3		
690			690			690		
500			500			500		
8			8			8		
750			750			750		
N	H	L	N	H	L	N	H	L
100	120	200	100	120	200	100	120	200
65	85	150	65	85	150	65	100	150
65	85	130	65	85	130	65	100	130
42	65	85	42	65	85	42	85	100
10	20	35	10	20	35	10	20	35
100%	100%	100%	100%	100%	100%	100%	100%	100%
220	264	440	220	264	440	220	264	440
143	187	330	143	187	330	143	220	330
143	187	286	143	187	286	143	220	286
88	143	187	88	143	187	88	187	220
17	40	74	17	40	74	17	40	74
A			A			A		
•			•			•		
•			•			•		
•			•			•		
•			•			•		
•			•			•		
•			•			•		
20000			20000			10000		
6000			6000			3000		
140×260×110			140×260×110			210×320×135		
5.4			5.4			15.1		
IEC60947-2			IEC60947-2			IEC60947-2		

# Автоматические выключатели для защиты электродвигателей

Susol

## Электромагнитный расцепитель

### MTU для TS100, TS160, TS250, TS400, TS630, TS800

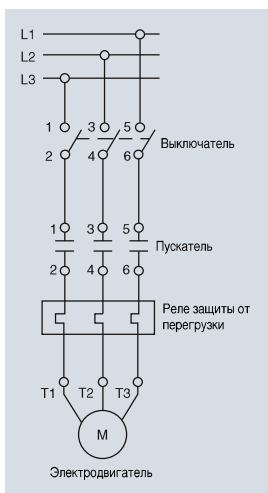

Электромагнитный расцепитель

В выключатели TS100 - TS800 должны устанавливаться только специальные расцепители MTU с регулируемой уставкой.

Автоматический выключатель с таким расцепителем защиту от короткого замыкания (электромагнитный расцепитель с регулируемой уставкой) и выполнение функции разъединения. В выключателях TS100 - TS800 расцепитель MTU является сменным.

Указанные на этой странице автоматические выключатели защищают от короткого замыкания и пригодны для разъединения согласно стандарту МЭК60947-2.

## Настройка

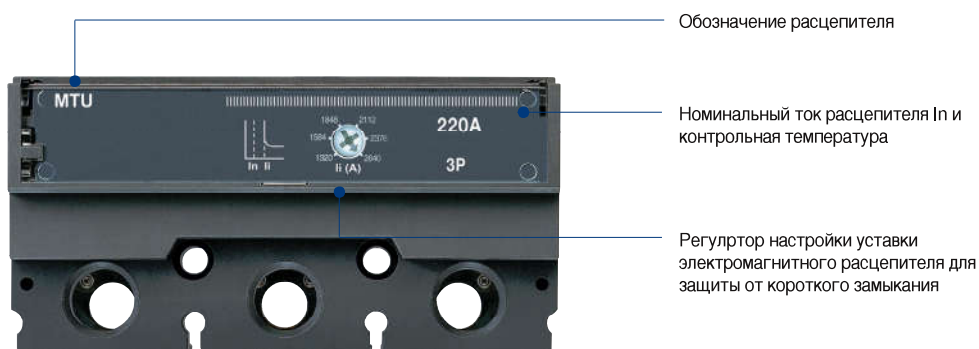

## Структура условного обозначения

TS250 MTU

Электромагнитный расцепитель

Типоразмер автоматического выключателя в литом корпусе

- TS100: TS100N, TS100H, TS100L
- TS160: TS160N, TS160H, TS160L
- TS250: TS250N, TS250H, TS250L
- TS400: TS400N, TS400H, TS400L
- TS630: TS630N, TS630H, TS630L
- TS800: TS800N, TS800H, TS800L



# Автоматические выключатели для защиты электродвигателей

Susol

## Электромагнитный расцепитель

### MTU для TS100, TS160, TS250, TS400, TS630, TS800

#### Характеристики

##### Электромагнитные расцепители (MTU)

Номинальный ток In (A)	
N / H / L	TS100
	TS160
	TS250
	TS400
	TS630
	TS800

TS100 - TS800													
1.6	3.2	6.3	12	20	32	50	63	100	160	220	320	500	630
●	●	●	●	●	●	●	●	●	-	-	-	-	-
-	-	-	-	-	●	●	●	●	●	-	-	-	-
-	-	-	-	-	-	-	-	●	●	●	-	-	-
-	-	-	-	-	-	-	-	-	-	-	●	-	-
-	-	-	-	-	-	-	-	-	-	-	-	●	-
-	-	-	-	-	-	-	-	-	-	-	-	-	●

Уставка	Im

##### Защита от короткого замыкания (электромагнитный расцепитель)

Уставка
6..12 × In (6 настроек)

#### Уставки

MTU In	6 × In	..	..	..	..	12 × In
1.6	10	12	14	16	18	20
3.2	20	24	28	32	36	40
6.3	40	48	56	64	72	80
12	70	84	98	112	126	140
20	120	144	168	192	216	240
32	190	228	266	304	342	380
50	300	360	420	480	540	600
63	400	480	560	640	720	800

MTU In	6 × In	..	..	..	..	12 × In
100	600	720	840	960	1080	1200
160	960	1152	1344	1536	1728	1920
220	1320	1584	1848	2112	2376	2640
320	1920	2304	2688	3072	3456	3840
500	3000	3600	4200	4800	5400	6000
630	3780	4536	5292	6048	6804	7560

#### TS100 MTU

- Электромагнитный расцепитель с регулируемой уставкой

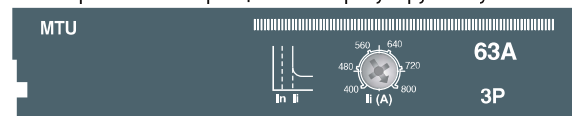

#### TS160 MTU

- Электромагнитный расцепитель с регулируемой уставкой

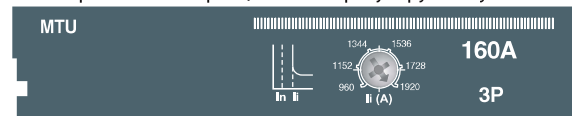

#### TS250 MTU

- Электромагнитный расцепитель с регулируемой уставкой

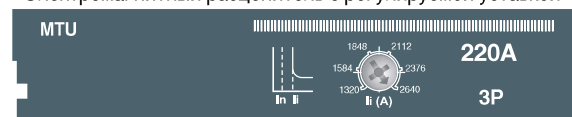

#### TS400 MTU, TS630 MTU, TS800 MTU

- Электромагнитный расцепитель с регулируемой уставкой

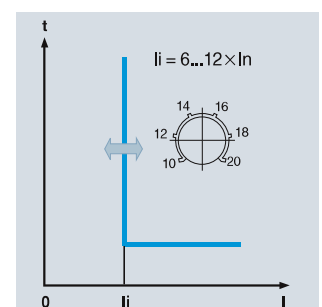
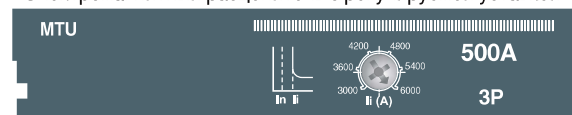

# Выключатели-разъединители

Susol

## Серия TD



Типоразмер корпуса		[AF]
Условный тепловой ток I <sub>th</sub>		[A]
Число полюсов		
Номинальное рабочее напряжение U <sub>e</sub>	пост. ток	[V]
	перем. ток	[V]
Номинальный рабочий ток I <sub>e</sub>		
Номинальное импульсное выдерживаемое напряжение U <sub>imp</sub>		[kV]
Номинальное напряжение изоляции U <sub>i</sub>		[V]
Номинальная наибольшая включающая способность I <sub>cm</sub> [kA пик.]		
Номинальный кратковременно выдерживаемый ток I <sub>sw</sub>	1s	[A действ.]
	3s	[A действ.]
	20s	[A действ.]
Пригодность к разъединению		
Расцепитель		
<input type="checkbox"/> разьединитель		DSU
Присоединение проводников	Стационарных выключателей	переднее
		заднее
	Втычных выключателей	переднее
		заднее
Механическая износостойкость		[циклов коммутации]
Электрическая износостойкость при 415 V перем. тока		[циклов коммутации]
Габаритные размеры, Ш × В × Г аппаратов с передним присоединением проводников	3-полюсн.	[mm]
	4-полюсн.	[mm]
Масса аппаратов с передним присоединением проводников	3-полюсн.	[кг]
	4-полюсн.	[кг]
Аппараты соответствуют стандарту		

TD100NA	TD160NA	TS100NA
100	160	100
100	160	100
2, 3, 4	2, 3, 4	2, 3, 4
690	690	690
500	500	500
100	160	100
8	8	8
750	750	750
3,1	3,1	2,8
2200	2200	2000
2200	2200	2000
960	960	690
•	•	•
•	•	•
•	•	•
•	•	•
•	•	•
25000	25000	25000
10000	10000	10000
90 × 140 × 86	90 × 140 × 86	105 × 160 × 86
120 × 140 × 86	120 × 140 × 86	140 × 160 × 86
1,5	1,5	2
1,8	1,8	2,6
IEC60947-3	IEC60947-3	IEC60947-3

Выключатели-разъединители отличаются от автоматических выключателей отсутствием расцепителей. При этом их габаритные размеры, выводы для присоединения проводников и принадлежности такие же, как у автоматических выключателей.

# Выключатели-разъединители

Susol

## Серия TS



TS160NA	TS250NA	TS400NA	TS630NA	TS800NA
160	250	400	630	800
160	250	400	630	800
2, 3, 4	2, 3, 4	2, 3, 4	2, 3, 4	2, 3, 4
690	690	690	690	690
500	500	500	500	500
160	250	400	630	800
8	8	8	8	8
750	750	750	750	750
3,6	4,9	7,1	8,5	12
2500	3500	5000	6300	8000
2500	3500	5000	6300	8000
960	1350	1930	2320	2560
•	•	•	•	•
•	•	•	•	•
•	•	•	•	•
•	•	•	•	•
•	•	•	•	•
•	•	•	•	•
25000	25000	20000	20000	10000
10000	10000	6000	6000	3000
105 × 160 × 86	105 × 160 × 86	140 × 260 × 110	140 × 260 × 110	210 × 320 × 135
140 × 160 × 86	140 × 160 × 86	186,5 × 260 × 110	186,5 × 260 × 110	280 × 320 × 135
2	2	5,4	5,4	15,1
2,6	2,6	7,2	7,2	19,6
IEC60947-3	IEC60947-3	IEC60947-3	IEC60947-3	IEC60947-3

Обозначение расцепителя



# Автоматические выключатели в литом корпусе серии Susol для применения в цепях постоянного тока, электростанциях на солнечных батареях, ИБП и ЦОД.

Susol

- Автоматические выключатели в литом корпусе Susol пригодны для применений с постоянным током, таких как солнечных электростанции, ИБП и ЦОДы.
- Испытание на стойкость к короткому замыканию в сети постоянного тока проведено Союзом Немецких Электротехников (VDE).
- Номинальное напряжение до 1000 В пост. тока.
- Номинальный ток: 16...800 А.
- Число полюсов: 2, 3 и 4
- Возможность использования в цепях пер/пост. тока.



## Технические характеристики Susol MCCB DC типа

Модель		TD100	TD160	TS100	TS160	TS250	TS400	TS630	TS800
Типоразмер корпуса выключателя	(AF)	100	160	100	160	250	400	550	800
Номинальный ток In	(A)	16, 20, 25, 32, 40, 50, 63, 80, 100	100, 125, 160	40, 50, 63, 80, 100	100, 125, 160	125, 160, 200, 250	300, 400	500, 550 <small>Приме. 5)</small>	700 <small>Приме. 6)</small> , 800
Число полюсов	(число полюсов)	2, 3, 4	2, 3, 4	2, 3, 4	2, 3, 4	2, 3, 4	2, 3, 4	2, 3, 4	2, 3, 4
Номинальное рабочее напряжение Ue (VDC)	2 число полюсов	500	500	500	500	500	500	500	500
	3 число полюсов	750	750	750	750	750	750	750	750
	4 число полюсов	1000	1000	1000	1000	1000	1000	1000	1000
Номинальное напряжение изоляции Ui (В)	2 число полюсов	800	800	800	800	800	800	800	800
	3 число полюсов	800	800	800	800	800	800	800	800
	4 число полюсов	1000	1000	1000	1000	1000	1000	1000	1000
Номинальное импульсное выдерживаемое напряжение Uimp (кВ)		8	8	8	8	8	8	8	8
Номинальная предельная отключающая способность Icu (кА)	Тип	H	H	H	H	H	H	H	H
	500 В пост. тока (2P)	40	40	40	40	40	40	40	40
	750 В пост. тока (2P)	40	40	40	40	40	40	40	40
Номинальная рабочая отключающая способность Ics [%xIcu]	1000 В пост. тока (2P)	40	40	40	40	40	40	40	40
		100%	100%	100%	100%	100%	100%	100%	100%
Расцепитель <small>Приме. 4)</small>	FTU	●	●	●	●	●	●	●	●
	FMU	●	●	●	●	●	●	●	●
	ATU	-	-	-	●	●	●	●	●

## Примерные схемы электрических соединений

Примечание.

1. TD100/TD160 имеют аналогичный конструктив
2. TS100/TS160/TS250 имеют аналогичный конструктив
3. TS400/TS630 имеют аналогичный конструктив
4. Расцепители предлагаются трех видов (FTU/FMU/ATU)
  - FTU – Фиксированные уставки
  - FMU – Регулируемая тепловая уставка и фиксированная электромагнитная
  - ATU – Регулируемые уставки теплового и электромагнитного расцепителя
5. Максимальное значение тока для TS630 – 550А
6. 700А доступно только для TS800FTU
7. 4 Полюса тип MCCB 4P4T.

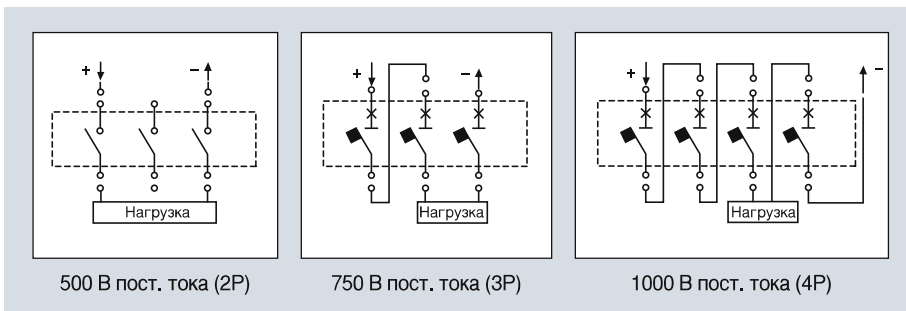

# Автоматические выключатели в литом корпусе серии Susol для применения в цепях постоянного тока, электростанциях на солнечных батареях, ИБП и ЦОД.

Susol

## Автоматические выключатели в литом корпусе Susol до 800 А для ФЭ систем

### Предупреждения относительно использования выключателей Susol в фотоэлектрических системах

Соблюдайте следующие требования при использовании выключателей Susol в фотоэлектрических системах.

Их несоблюдение приведет к получению травм и повреждениям оборудования.



## Осторожно!

1. Выполняйте подключения, как показано на рисунках ниже.

При подключении иным способом рабочее напряжение может быть меньше.

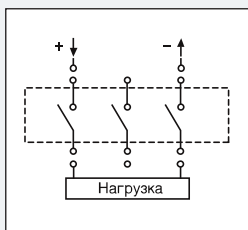

500 В пост. тока (2P)

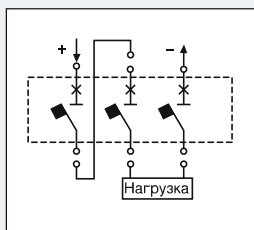

750 В пост. тока (3P)

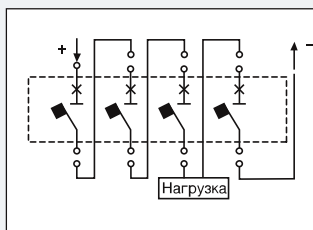

1000 В пост. тока (4P)



2. Длина провода должна быть не менее 60 см. Более короткие провода могут вызвать повышение температуры.

3. При использовании соединительных шин для реализации цепи, показанной на правом рисунке, рекомендуется уменьшить номинальный ток. В противном случае возможны рост температуры, неверное срабатывание, повреждение или возгорание вследствие короткого замыкания или перегрева (см. таблицу уменьшения номинального тока).

4. Соблюдайте рекомендованную толщину и длину соединительных шин, указанную на чертежах в разделе "Размеры". Если толщина и длина отличаются от указанных, то следует дополнительно уменьшить номинальный ток, чтобы обеспечить отвод тепла.

5. Рекомендуется использовать луженые или посеребренные шины.

6. Для поддержания в распределительных устройствах низкого напряжения температуры не более 40°C в соответствии с требованиями стандартов KS или IМЭК рекомендуется установить солнцезащитные экраны или вентиляторы. При температуре более 40°C возможны перегрев, ложное срабатывание, повреждение или возгорание. Если температура внутри распределительного устройства превышает 40°C, следует дополнительно уменьшить номинальный ток.

7. Перед применением аппарата вы можете уточнить любые вопросы в нашем представительстве.

# Автоматические выключатели в литом корпусе серии Susol для применения в цепях постоянного тока, электростанциях на солнечных батареях, ИБП и ЦОД.

Susol

## Автоматические выключатели в литом корпусе Susol до 800 А для ФЭ систем



### Аксессуары

#### Терминальная Крыш



#### Шина

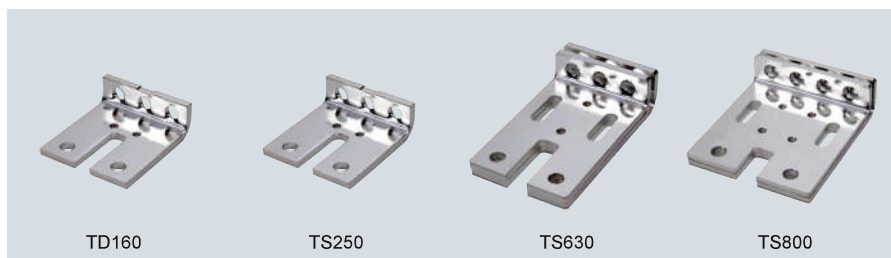

#### Радиатор

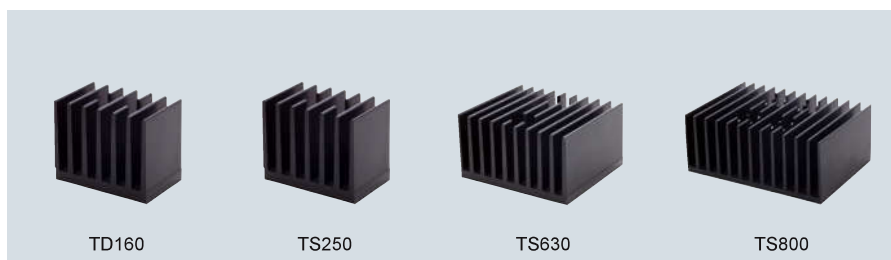

# Автоматические выключатели в литом корпусе серии Susol для применения в цепях постоянного тока, электростанциях на солнечных батареях, ИБП и ЦОД.

Susol

## Автоматические выключатели в литом корпусе Susol до 800 А для ФЭ систем

### Таблица уменьшения номинального тока в зависимости от типоразмера

Нижеприведенные таблицы основаны на следующих допущениях:

- Максимальная допустимая температура шин 100 °C
- T: Температура в непосредственной близости от выключателя и его соединений

- Примечание) 1. Приведенные в таблице данные получены в результате испытаний или теоретических вычислений с учетом допущений, указанных выше.  
2. Эти таблицы могут помочь при проектировании схем, однако фактические значения должны быть подтверждены практическими испытаниями установки.

Модель	Номинальный ток (А)	Уменьшенный номинальный ток (А)	Тип присоединения
TD100H	16	16	TD160 Шина 5t
	20	20	
	25	25	
	32	32	
	40	40	
	50	50	
	63	63	
	80	80	
TD160H	100	100	TD160 Шина 5t + Радиатор
	125	113	
	160	144	
	125	125	
	160	160	
TS100H	40	40	TS250 Шина 5t
	50	50	
	63	63	
	80	80	
	100	100	
TS160H	100	100	TS250 Шина 5t
	125	125	
	160	160	
TS250H	125	125	TS250 Шина 5t + Радиатор
	160	160	
	200	180	
	250	200	
	200	200	
	250	250	
TS400H	300	300	TS630 Шина Верхняя и Нижняя 6t
	400	360	
	400	400	
TS630H	500	400	TS630 Шина Верхняя и Нижняя 6t+Радиатор
	550	440	
	500	500	
	550	550	
	500	500	
TS800H	700 *	630	TS800 Шина Верхняя и Нижняя 6t
	800	640	
	700 *	700	
	800	800	

- Примечание) 1. \* Доступно только для TS800FTU.  
2. Размеры соединительных шин указаны на сс. А-6-47~52.  
3. Соединительные шины для использования в ФЭ системах компанией LSIS не поставляются.



# Автоматические выключатели в литом корпусе серии Susol для применения в цепях постоянного тока, электростанциях на солнечных батареях, ИБП и ЦОД.

Susol

## Автоматические выключатели в литом корпусе Susol до 800 А для ФЭ систем

### Temperature Derating

Модель	Номинальный ток (А)	Уменьшенный номинальный ток (А)	Номинальный ток, уменьшенный в зависимости от окружающей температуры, А																Тип присоединения		
			10°C		20°C		30°C		40°C		45°C		50°C		60°C		70°C				
TD100H	16	16	100%	16	100%	16	100%	16	100%	16	100%	16	100%	15	94%	14	88%	13	81%	TD160 Шина 5t	
	20	20	100%	20	100%	20	100%	20	100%	20	100%	19	95%	19	95%	18	90%	18	90%		
	25	25	100%	25	100%	25	100%	25	100%	25	100%	24	96%	23	92%	22	88%	21	84%		
	32	32	100%	32	100%	32	100%	32	100%	32	100%	31	97%	30	94%	29	91%	27	84%		
	40	40	100%	40	100%	40	100%	40	100%	40	100%	39	98%	38	95%	35	88%	33	83%		
	50	50	100%	50	100%	50	100%	50	100%	50	100%	49	98%	47	94%	44	88%	41	82%		
	63	63	100%	63	100%	63	100%	63	100%	63	100%	62	98%	60	95%	56	89%	52	83%		
	80	80	100%	80	100%	80	100%	80	100%	80	100%	78	98%	76	95%	71	89%	66	83%		
TD160H	100	100	100%	100	100%	100	100%	100	100%	100	100%	98	98%	95	95%	89	89%	83	83%		TD160 Шина 5t + Радиатор
	100	100	100%	100	100%	100	100%	100	100%	100	100%	98	98%	95	95%	89	89%	83	83%		
	125	113	90%	113	90%	113	90%	113	90%	113	90%	109	87%	105	84%	99	79%	92	74%		
	160	144	90%	144	90%	144	90%	144	90%	144	90%	139	87%	135	84%	127	79%	119	74%		
TS100H	125	125	100%	125	100%	125	100%	125	100%	125	100%	122	98%	119	95%	111	89%	104	83%		TS250 Шина 5t
	160	160	100%	160	100%	160	100%	160	100%	160	100%	155	97%	150	94%	141	88%	131	82%		
	40	40	100%	40	100%	40	100%	40	100%	40	100%	39	98%	38	95%	35	88%	33	83%		
	50	50	100%	50	100%	50	100%	50	100%	50	100%	49	98%	47	94%	44	88%	41	82%		
	63	63	100%	63	100%	63	100%	63	100%	63	100%	62	98%	60	95%	56	89%	52	83%		
TS160H	80	80	100%	80	100%	80	100%	80	100%	80	100%	78	98%	76	95%	71	89%	66	83%	TS250 Шина 5t	
	100	100	100%	100	100%	100	100%	100	100%	100	100%	98	98%	95	95%	89	89%	83	83%		
	100	100	100%	100	100%	100	100%	100	100%	100	100%	98	98%	95	95%	89	89%	83	83%		
TS250H	125	125	100%	125	100%	125	100%	125	100%	125	100%	122	98%	119	95%	111	89%	104	83%	TS250 Шина 5t + Радиатор	
	160	160	100%	160	100%	160	100%	160	100%	160	100%	155	97%	150	94%	141	88%	131	82%		
	125	125	100%	125	100%	125	100%	125	100%	125	100%	122	98%	119	95%	111	89%	104	83%		
	160	160	100%	160	100%	160	100%	160	100%	160	100%	155	97%	150	94%	141	88%	131	82%		
TS400H	200	180	90%	180	90%	180	90%	180	90%	180	90%	174	87%	168	84%	157	79%	147	74%	TS630 Шина Верхняя и Нижняя 6t + Радиатор	
	250	200	80%	200	80%	200	80%	200	80%	200	80%	192	77%	185	74%	172	69%	160	64%		
	200	200	100%	200	100%	200	100%	200	100%	200	100%	196	98%	189	95%	178	89%	166	83%		
	250	250	100%	250	100%	250	100%	250	100%	250	100%	243	97%	236	94%	221	88%	206	82%		
TS630H	300	300	100%	300	100%	300	100%	300	100%	300	100%	291	97%	281	94%	264	88%	246	82%	TS800 Busbar Верхняя и Нижняя 6t	
	400	360	90%	360	90%	360	90%	360	90%	360	90%	348	87%	337	84%	318	80%	305	76%		
	400	400	100%	400	100%	400	100%	400	100%	400	100%	390	98%	378	95%	357	89%	333	83%		
TS800H	500	400	80%	400	80%	400	80%	400	80%	400	80%	387	77%	372	74%	347	69%	322	64%	TS800 Busbar Верхняя и Нижняя 6t + Радиатор	
	550	440	80%	440	80%	440	80%	440	80%	440	80%	426	77%	409	74%	382	69%	354	64%		
	500	500	100%	500	100%	500	100%	500	100%	500	100%	488	98%	476	95%	446	89%	416	83%		
	550	550	100%	550	100%	550	100%	550	100%	550	100%	532	97%	515	94%	486	88%	453	82%		
TS800H	700 *	630	90%	630	90%	630	90%	630	90%	630	90%	619	88%	605	86%	584	83%	563	80%	TS800 Busbar Верхняя и Нижняя 6t + Радиатор	
	800	640	80%	640	80%	640	80%	640	80%	640	80%	619	77%	605	76%	584	73%	563	70%		
	700 *	700	100%	700	100%	700	100%	700	100%	700	100%	684	98%	665	95%	626	89%	584	83%		
	800	800	100%	800	100%	800	100%	800	100%	800	100%	772	97%	748	94%	700	88%	652	82%		

Примечание) \* Доступно только для TS800FTU

## Установка Присоединительных шин

1. Установите шины как показано на рисунке ниже.
2. Момент затяжки должен соблюдаться, чтобы предотвратить возникновение огня.
3. После установки шин установите межполюсные перегородки как показано на рисунке.

### TD100, TD160

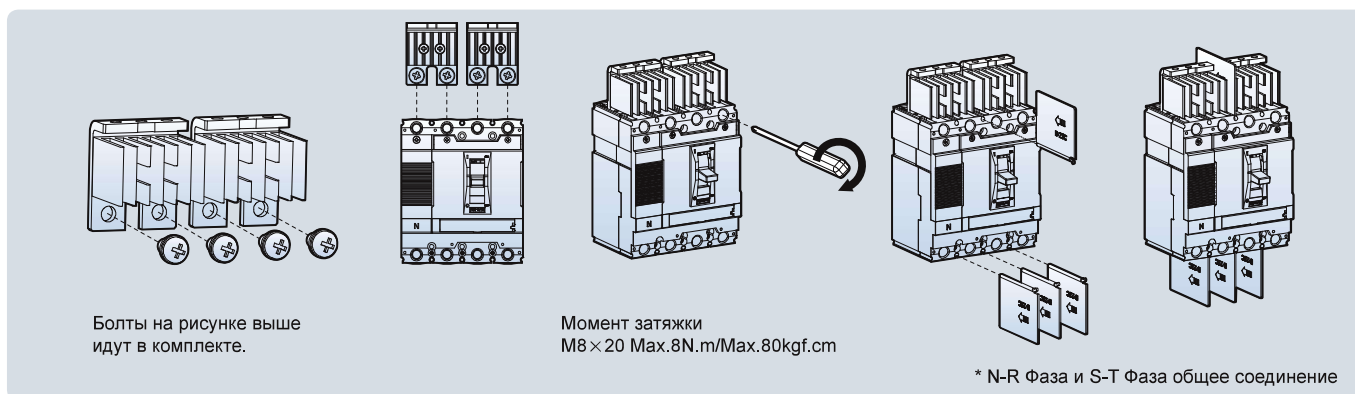

### TS100, TS160, TS250

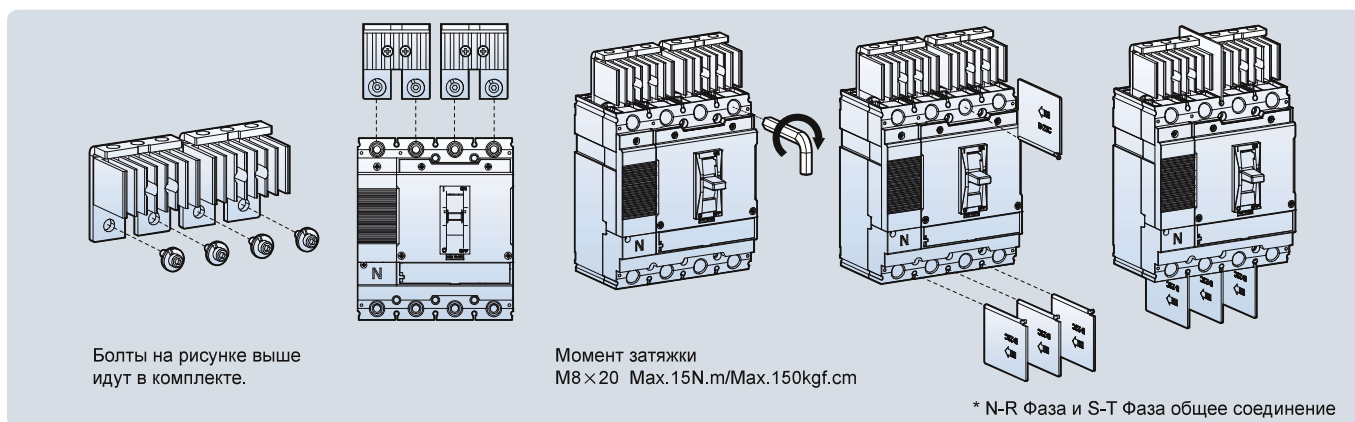

### TS400, TS630

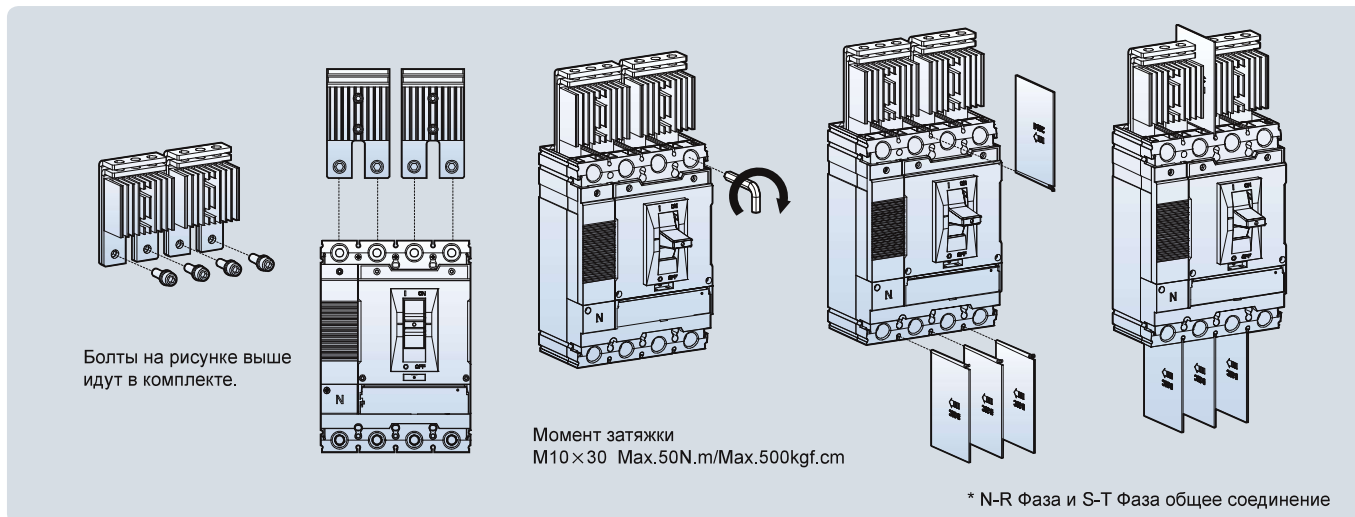

# Автоматические выключатели в литом корпусе серии Susol для применения в цепях постоянного тока, электростанциях на солнечных батареях, ИБП и ЦОД.

Susol

## TS800

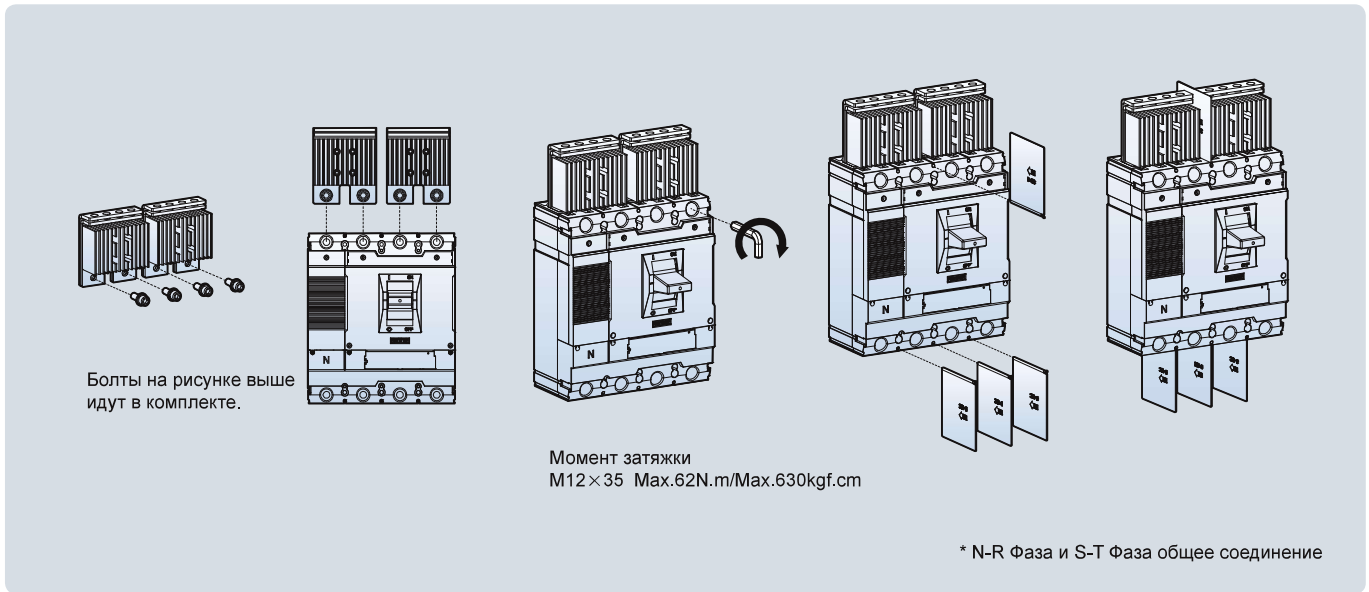

## Установка терминальной крышки и изоляционной перегородки

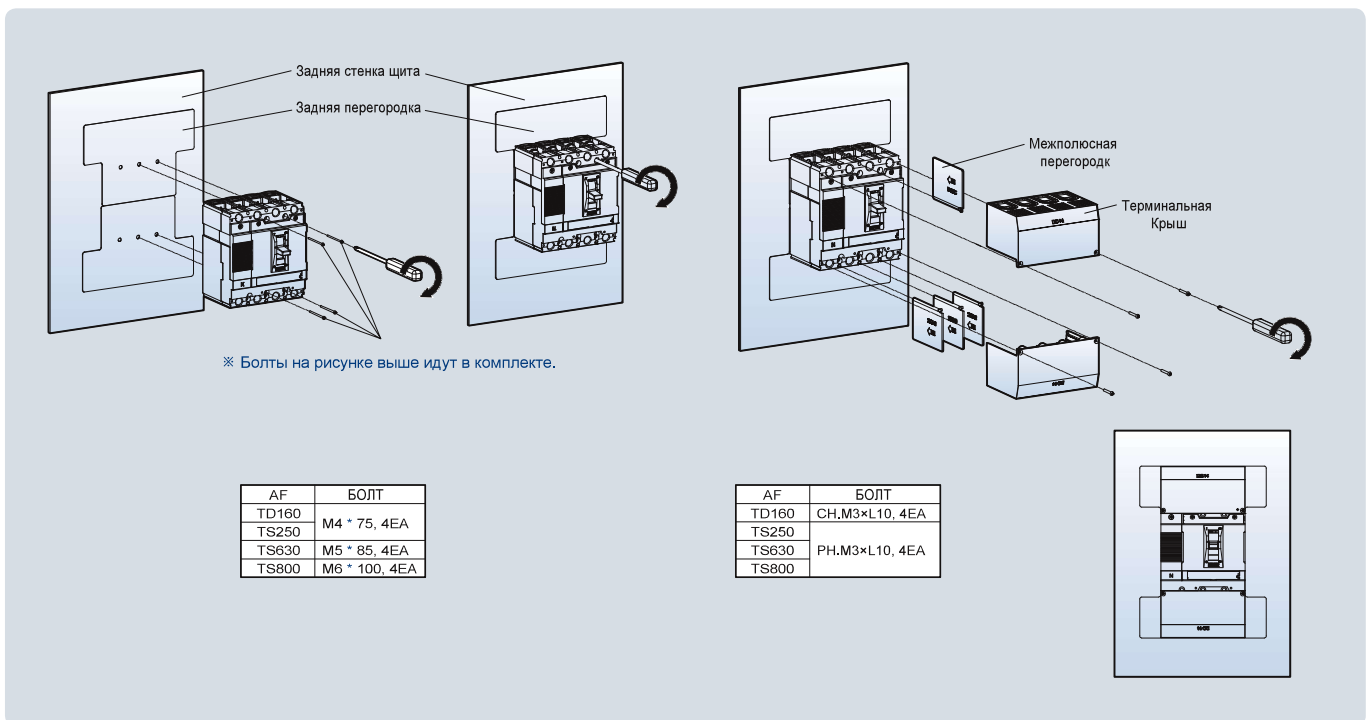

# Четырехполюсный автоматический выключатель в литом корпусе с электронным расцепителем

Susol

## Краткое описание

- Исполнения с чередованием фаз N-R-S-T и R-S-T-N
- Полный модельный ряд 100~800AF
- Защита нейтрали 4P4D
- Максимальная отключающая способность 150 кА при 415 В
- Типовые испытания KEMA и сертификация CE



Модель	TS100, TS160, TS250			TS400, TS630			TS800			
Тип	N / H / L			N / H / L			N / H / L			
Номинальный ток	40, 80, 160, 250A			160, 250, 400, 630A			630, 800A			
Количество полюсов	4 (N-R-S-T, R-S-T-N)			4 (N-R-S-T, R-S-T-N)			4 (N-R-S-T, R-S-T-N)			
Напряжение изоляции, U <sub>i</sub>	750 В перем. тока			750 В перем. тока			750 В перем. тока			
Номинальное импульсное выдерживаемое напряжение, U <sub>imp</sub>	8 кВ			8 кВ			8 кВ			
Наибольшая отключающая способность, I <sub>cu</sub>	N	H	L	N	H	L	N	H	L	
переменный ток, 50/60 Гц	220/240 В	100	120	200	100	120	200	100	120	200
	380/415 В	50	85	150	65	85	150	65	85	150
	440/460 В	50	70	130	50	70	130	50	70	130
	480/500 В	42	65	85	42	65	85	42	65	85
660/690 В	10	15	20	10	15	20	10	15	20	
I <sub>cs</sub>	100% I <sub>cu</sub>			100% I <sub>cu</sub>			100% I <sub>cu</sub>			
Категория применения	A			A			A			
Обратное подключение (питание/нагрузка)	Возможно			Возможно			Возможно			
Расцепитель	Электронный			Электронный			Электронный			
	ETS			ETS и ETM			ETS и ETM			
Тепловая защита	I <sub>o</sub> , I <sub>r</sub>	ETS: I <sub>r</sub> = 0.4~1.0×I <sub>n</sub> (13 настроек)			ETS: I <sub>r</sub> = 0.4~1.0×I <sub>n</sub> (13 настроек)			ETS: I <sub>r</sub> = 0.4~1.0×I <sub>n</sub> (13 настроек)		
		ETM: I <sub>o</sub> = 0.5~1.0×I <sub>n</sub> (6 настроек) I <sub>r</sub> = 0.8~1.0×I <sub>o</sub> (5 настроек)			ETM: I <sub>o</sub> = 0.5~1.0×I <sub>n</sub> (6 настроек) I <sub>r</sub> = 0.8~1.0×I <sub>o</sub> (5 настроек)			ETM: I <sub>o</sub> = 0.5~1.0×I <sub>n</sub> (6 настроек) I <sub>r</sub> = 0.8~1.0×I <sub>o</sub> (5 настроек)		
	t <sub>r</sub> (6I <sub>r</sub> )	ETS: 6 с при 6I <sub>r</sub> (фикс.)			ETS: 6 с при 6I <sub>r</sub> (фикс.)			ETS: 6 с при 6I <sub>r</sub> (фикс.)		
		ETM: 12 с при 6I <sub>r</sub> (5 настроек)			ETM: 12 с при 6I <sub>r</sub> (5 настроек)			ETM: 12 с при 6I <sub>r</sub> (5 настроек)		
Мгновенная защита	I <sub>m</sub>	ETS: 1.5~10×I <sub>r</sub> (9 настроек)			ETS, ETM: 1.5~10×I <sub>r</sub> (9 настроек)			ETS, ETM: 1.5~10×I <sub>r</sub> (9 настроек)		
	I <sub>t</sub>	12×I <sub>n</sub>			12×I <sub>n</sub>			12×I <sub>n</sub>		
Защита нейтрали	4P3d	Нет защиты			Нет защиты			Нет защиты		
	4P3d+N/2	0.5×I <sub>r</sub>			0.5×I <sub>r</sub>			0.5×I <sub>r</sub>		
	4P4d	1.0×I <sub>r</sub>			1.0×I <sub>r</sub>			1.0×I <sub>r</sub>		
Сечение проводника	Мин.	10mm <sup>2</sup> или 8 AWG(40A)			70mm <sup>2</sup> (160A)			185mm <sup>2</sup> ×2 / 350 kcmil×2(630A)		
	Макс.	120mm <sup>2</sup> или 250kcmil(250A)			185mm <sup>2</sup> ×2 / 350 kcmil×2(630A)			240mm <sup>2</sup> ×2(800A)		
Момент затяжки зажимов	Болт с внутр. шестигран. (M8): 6 Нм			Болт с внутр. шестигран. (M10): 10 Нм			Болт с внутр. шестигран. (M10): 10 Нм			
Размеры, мм (Ш×В×Г)	140×160×86			186.5×260×110			280×320×135			

※ Значение отключающей способности при 660/690 В указано для справки (не сертифицировано)

# Автоматические выключатели в литом корпусе для распределительных сетей до 1600 А

Susol

## Электрические характеристики







Тип		
Типоразмер		
Число полюсов		
Номинальный ток	In	-5~40℃
		50℃
		65℃
Номинальное напряжение изоляции (В)	Ui	
Номинальное импульсное выдерживаемое напряжение (кВ)	Uimp	
Номинальное рабочее напряжение (В)	Ue	перем. ток 50/60Гц
		пост. ток
Номинальная наибольшая отключающая способность		
МЭК 60947-2 при 50/60Hz (симм.)	Номинальная предельная отключающая способность, (kA) (Icu)	220/240В
		380/415В
		440/460В
		480/500В
		660/690В
	пост. ток	250В 2полюса
		500В 2полюса
		750В 3полюса
	Номинальная рабочая отключающая способность (Ics)	%Icu
	Номинальная наибольшая включающая способность (kA) (Icw)	перем. ток 50/60Гц 1с
		3с
Мгновенная защита кА, пик.		
Изоляция		
Категория		
	Механическая (циклов)	
(Износостойкость)	Электрическая	440В In/2
		In
	(циклов)	690В In/2
		In
Степень загрязнения		
Размеры (мм)	3-полюсный	
(Ш×В×Г)	4-полюсный	
Масса (кг)	3-полюсный	
	4-полюсный	

TS1000			TS1250		TS1600	
TS1000			TS1250		TS1600	
1000			1250		1600	
3, 4			3, 4		3, 4	
800, 1000			1250		1600	
800, 1000			1250		1560	
800, 1000			1240		1420	
1000			1000		1000	
8			8		8	
690			690		690	
-			-		-	
N	H	L	N	H	N	H
55	75	200	55	75	55	75
50	70	150	50	70	50	70
50	65	130	50	65	50	65
40	50	100	40	50	40	50
35	45	-	35	45	35	45
-	-	-	-	-	-	-
-	-	-	-	-	-	-
-	-	-	-	-	-	-
100%	75%	100%	100%	75%	100%	75%
25		12	25		25	
-			-		-	
50		30	50		50	
○			○		○	
B		A	B		B	
10000		4000	10000		10000	
6000		4000	5000		5000	
5000		3000	4000		2000	
4000		3000	3000		2000	
2000		2000	2000		1000	
3			3		3	
			210×327×152,5			
			280×327×152,5			
			13			
			16,8			

# Автоматические выключатели в литом корпусе для распределительных сетей до 1600 А

Susol

## Типы микропроцессорных расцепителей

Тип	N	A	P	S
Внешний вид				
Токовая защита	<ul style="list-style-type: none"> <li>От перегрузки/ Селективная/ от КЗ/ от замыкания на землю/ тепловая</li> </ul>	<ul style="list-style-type: none"> <li>От перегрузки/ Селективная/ от КЗ/ от замыкания на землю/ тепловая</li> <li>Логическая селективность</li> </ul>	<ul style="list-style-type: none"> <li>От перегрузки/ Селективная/ от КЗ/ от замыкания на землю/ тепловая (постоянная)</li> <li>Логическая селективность</li> </ul>	<ul style="list-style-type: none"> <li>Аналогично типу P</li> </ul>
Другие виды защит	-	<ul style="list-style-type: none"> <li>По дифф. току (опция)</li> </ul>	<ul style="list-style-type: none"> <li>По дифф. току (опция)</li> <li>От повышенного/пониженного тока</li> <li>От повышенного/пониженного напряжения</li> <li>От небаланса (токов/напряжений)</li> <li>От обратной мощности</li> </ul>	<ul style="list-style-type: none"> <li>Аналогично типу P</li> </ul>
Измерение	-	<ul style="list-style-type: none"> <li>Ток (R, S, T, N)</li> </ul>	<ul style="list-style-type: none"> <li>3 фазн. напряжения/ ток (действ./векторные)</li> <li>Мощность (акт., реакт., полн.), коэфф. мощности (3 фазы)</li> <li>Электроэнергия (потребленная/отпущенная)</li> <li>Частота, отклонение частоты</li> </ul>	<ul style="list-style-type: none"> <li>3 фазн. напряжения/ ток (действ./векторные)</li> <li>Мощность (акт., реакт., полн.), коэфф. мощности (3 фазы)</li> <li>Электроэнергия (потребленная/отпущенная)</li> <li>Частота, отклонение частоты</li> <li>Гармоники напряжения/тока (1~63)</li> <li>3 Phase Waveforms</li> <li>Суммарный коэфф. гармоник, коэфф. искажения синусоидальности, коэфф. К</li> </ul>
Точная настройка	-	-	<ul style="list-style-type: none"> <li>Точная настройка защиты с длительной/короткой задержкой срабатывания/мгновенной/от замыкания на землю</li> </ul>	<ul style="list-style-type: none"> <li>Аналогично типу P</li> </ul>
Сигнализация перегрузки	-	-	<ul style="list-style-type: none"> <li>Реле защиты от перегрузки : дискр. выход аварийной сигнализации (Данная функция несовместима с защитой от замыкания на землю)</li> </ul>	<ul style="list-style-type: none"> <li>Аналогично типу P</li> </ul>
Дискретные выходы	-	<ul style="list-style-type: none"> <li>3 дискретных выхода</li> <li>Сигнализация срабатывания защиты от перегрузки/ селективной/ от КЗ/ от замыкания на землю/ тепловой защиты</li> </ul>	<ul style="list-style-type: none"> <li>3 программируемых дискретных выхода</li> <li>Срабатывание автоматического выключателя, авария, общая авария</li> </ul>	<ul style="list-style-type: none"> <li>Аналогично типу P</li> </ul>
Настройки защиты IDMTL	-	-	<ul style="list-style-type: none"> <li>Соответствует МЭК60255-3 SIT, VIT, EIT, DT</li> </ul>	<ul style="list-style-type: none"> <li>Аналогично типу P</li> </ul>
Протокол передачи данных	-	<ul style="list-style-type: none"> <li>Modbus/RS-485</li> <li>Profibus-DP</li> </ul>	<ul style="list-style-type: none"> <li>Modbus / RS-485</li> <li>Profibus-DP</li> </ul>	<ul style="list-style-type: none"> <li>Modbus / RS-485</li> <li>Profibus-DP</li> </ul>
Электропитание	<ul style="list-style-type: none"> <li>Питание от защищаемой сети</li> <li>- При протекании хотя бы в одной из фаз тока не менее 25 % от номинального</li> </ul>	<ul style="list-style-type: none"> <li>Питание от защищаемой сети</li> <li>- При протекании хотя бы в одной из фаз тока не менее 25 % от номинального</li> <li>- Для обеспечения обмена данными требуется внешний источник питания</li> <li>• 100~250 В перем. или пост. тока</li> <li>• 24~ 60 В пост. тока</li> </ul>	<ul style="list-style-type: none"> <li>100~250 В перем. или пост. тока</li> <li>• 24~60 В пост. тока</li> </ul>	<ul style="list-style-type: none"> <li>100~250 В перем. или пост. тока</li> </ul>
Таймер RTC	<ul style="list-style-type: none"> <li>• Есть</li> </ul>	<ul style="list-style-type: none"> <li>• Есть</li> </ul>	<ul style="list-style-type: none"> <li>• Есть</li> </ul>	<ul style="list-style-type: none"> <li>• Есть</li> </ul>
Светодиодные индикаторы срабатывания	<ul style="list-style-type: none"> <li>• Защиты с длительной задержкой срабатывания</li> <li>• Защиты с короткой задержкой срабатывания/мгновенной</li> <li>• Защиты от замыкания на землю</li> </ul>	<ul style="list-style-type: none"> <li>• Аналогично типу N</li> </ul>	<ul style="list-style-type: none"> <li>• Аналогично типу N</li> </ul>	<ul style="list-style-type: none"> <li>• Аналогично типу N</li> </ul>
Регистрация аварийных состояний	-	<ul style="list-style-type: none"> <li>• 10 записей (Авария/Ток/Дата и время)</li> </ul>	<ul style="list-style-type: none"> <li>• 256 записей (Авария/Ток/Дата и время)</li> </ul>	<ul style="list-style-type: none"> <li>• 256 записей</li> <li>• Форма тока при последнем срабатывании (в 3 фазах)</li> </ul>
Регистрация событий	-	-	<ul style="list-style-type: none"> <li>• 256 записей (Содержание, состояние, дата)</li> </ul>	<ul style="list-style-type: none"> <li>• Аналогично типу P</li> </ul>
Кнопки управления	<ul style="list-style-type: none"> <li>• Сброс</li> </ul>	<ul style="list-style-type: none"> <li>• Сброс, меню вверх, вниз, вправо, влево, ввод</li> </ul>	<ul style="list-style-type: none"> <li>• Аналогично типу A</li> </ul>	<ul style="list-style-type: none"> <li>• Аналогично типу A</li> </ul>



# Автоматические выключатели в литом корпусе для распределительных сетей до 1600 А

Susol

## Тип N: базовый

- Оптимизированные функции защиты
- Расцепители OCR и OCGR функционируют согласно МЭК60947-2
- Защита от перегрузки:
  - с длительной задержкой срабатывания
  - тепловая
- Защита от короткого замыкания
  - с короткой задержкой срабатывания / мгновенная
  - дополнительная функция I<sub>Δt</sub> ВКЛ/ОТКЛ (для защиты с короткой задержкой срабатывания)
- Защита от замыкания на землю
  - I<sub>Δt</sub> ВКЛ/ОТКЛ (дополнительная функция)
- Питание от защищаемой сети

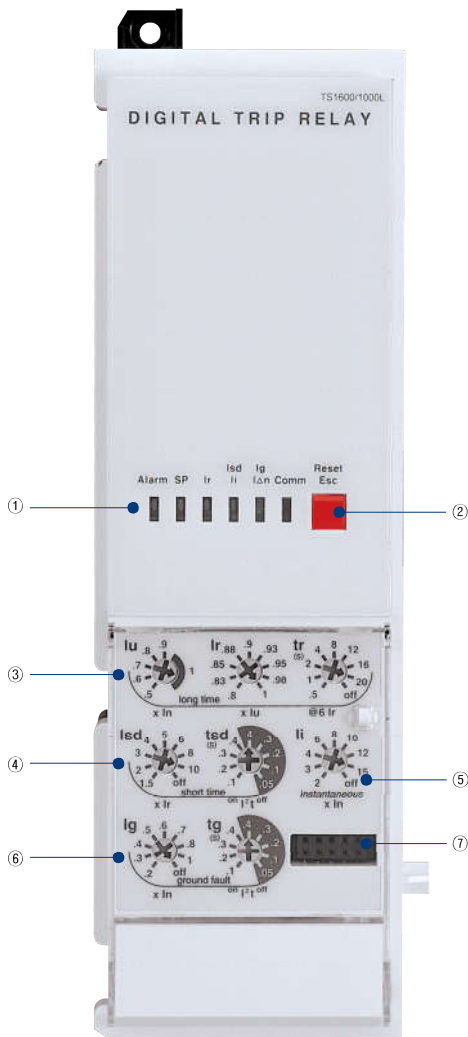

① Светодиодные индикаторы: сигнализация срабатывания защиты и состояния перегрузки

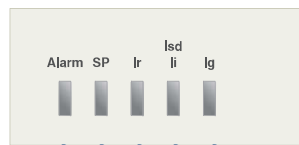

- Ig : срабатывание защиты от замыкания на землю
- Isd/II : срабатывание защиты с короткой задержкой срабатывания или мгновенной защиты
- Ir : срабатывание защиты с длительной задержкой срабатывания
- SP : срабатывание самозащиты и проверка батарей
- Alarm : перегрузка (непрерывное свечение при нагрузке 90 %, мигание – при нагрузке 105 % от номинального значения)

② Кнопка Reset Esc: Возврат в исходное состояние после срабатывания или проверка батарей

③ lu, lr: настройка значений уставок тока для защиты с длительной задержкой срабатывания, tr: настройка длительной задержки срабатывания

④ Isd: настройка значений уставки тока для защиты с короткой задержкой срабатывания, tsd: Настройка короткой задержки срабатывания

⑤ li: настройка значения уставки тока мгновенного срабатывания

⑥ Ig: Настройка значения уставки тока замыкания на землю, tg: настройка задержки срабатывания защиты от замыкания на землю

⑦ Разъем для тестирования: для подключения тестера OCR к микропроцессорному расцепителю



# Автоматические выключатели в литом корпусе для распределительных сетей до 1600 А

Susol

## Защита

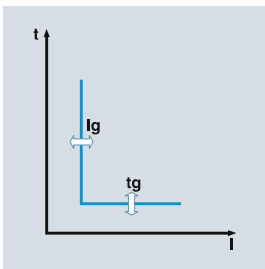
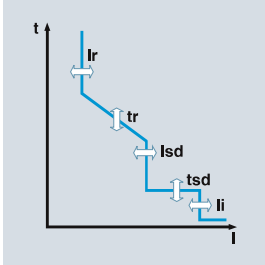

Защита с длительной задержкой срабатывания											
Уставка тока, А	$I_r = I_n \times \dots$	0.5	0.6	0.7	0.8	0.9	1.0				
	$I_r = I_u \times \dots$	0.8	0.83	0.85	0.88	0.9	0.93	0.95	0.98	1.0	
Задержка срабатывания, с	$t_r @ (1.5 \times I_r)$	12.5	25	50	100	200	300	400	500	Откл	
Точность: до $\pm 15\%$	$t_r @ (6.0 \times I_r)$	0.5	1	2	4	8	12	16	20	Откл	
100 мс	$t_r @ (7.2 \times I_r)$	0.34	0.69	1.38	2.7	5.5	8.3	11	13.8	Откл	
Защита с короткой задержкой срабатывания											
Уставка тока, А	$I_{sd} = I_r \times \dots$	1.5	2	3	4	5	6	8	10	Откл	
Точность: $\pm 10\%$											
Задержка срабатывания, с @ $10 \times I_r$	$t_{sd}$	$I^2 t$ Откл	0.05	0.1	0.2	0.3	0.4				
		$I^2 t$ ВКЛ.	0.1	0.2	0.3	0.4					
	$(I^2 t \text{ Откл})$	Мин. время срабатывания, мс	20	80	160	260	360				
		Макс. время срабатывания, мс	80	140	240	340	440				
Мгновенная защита											
Уставка тока, А	$I_l = I_n \times \dots$	2	3	4	6	8	10	12	15	Откл	
Время срабатывания		Менее 50 мс									
Защита от замыкания на землю											
Порог срабатывания, А											
Точность: $\pm 10\% (I_g > 0.4 I_n)$ $\pm 20\% (I_g \leq 0.4 I_n)$	$I_g = I_n \times \dots$	0.2	0.3	0.4	0.5	0.6	0.7	0.8	1.0	Откл	
	$t_g$	$I^2 t$ Откл	0.05	0.1	0.2	0.3	0.4				
		$I^2 t$ ВКЛ.	0.1	0.2	0.3	0.4					
Задержка срабатывания, с @ $1 \times I_n$	$(I^2 t \text{ Откл})$	Мин. время срабатывания, мс	20	80	160	260	360				
		Макс. время срабатывания, мс	80	140	240	340	440				

## Тип NV (только для корабельных электроустановок)

## Защита

Защита с длительной задержкой срабатывания											
Уставка тока, А	$I_r = I_n \times \dots$	0.8	0.9	1.0	1.05	1.1	1.15	1.2	1.25	Откл	
Задержка срабатывания, с	$t_r @ (1.2 \times I_r)$	10	15	20	25	30	40	50	60	100	
Точность: до $\pm 15\%$	$t_r @ (3 \times I_r)$	0.99	1.49	1.99	2.48	2.98	3.97	4.97	5.96	9.93	
100 мс	$t_r @ (6 \times I_r)$	0.24	0.36	0.48	0.59	0.71	0.95	1.19	1.43	2.38	
Защита с короткой задержкой срабатывания											
Уставка тока, А	$I_{sd} = I_n \times \dots$	2	2.5	2.7	3	3.5	4	4.5	5	Откл	
Ассигура: $\pm 10\%$											
Задержка срабатывания, с @ $10 \times I_r$	$t_{sd}$	$I^2 t$ Откл	0.05	0.1	0.2	0.3	0.4				
		$I^2 t$ ВКЛ.	0.1	0.2	0.3	0.4					
	$(I^2 t \text{ Откл})$	Мин. время срабатывания, мс	20	80	160	260	360				
		Макс. Trip срабатывания, мс	80	140	240	340	440				
Мгновенная защита											
Уставка тока, А	$I_l = I_n \times \dots$	2	4	6	8	10	12	14	16	Откл	
Время срабатывания расцепителя		50 ( $\pm 10$ мс)									

### ■ Точная настройка номинального тока [In]

- $I_n = I_{ct} \times [0.4 \sim 1.0]$
- Диапазон настройки: 40~100 %  $I_{ct}$  (с шагом 0.5%)

# Автоматические выключатели в литом корпусе для распределительных сетей до 1600 А

Susol

## Тип А: с измерением тока

- Защита от перегрузки:
  - с длительной задержкой срабатывания
  - тепловая
- Защита от короткого замыкания
  - с короткой задержкой срабатывания / мгновенная
  - дополнительная функция I<sub>t</sub> ВКЛ./ОТКЛ. (для защиты с короткой задержкой срабатывания)
- Защита от замыкания на землю
  - I<sub>g</sub> ВКЛ./ОТКЛ. (дополнительная функция)
- Координация защиты с использованием логической селективности
- Высокпроизводительный встроенный микропроцессор
  - Точное измерение параметров с точностью 1.0 %
- Регистрация защитных отключений:
  - запись информации о 10 защитных отключениях: тип неисправности, фаза, значение тока и время.
- Функция задания параметров (SBO)
  - Обеспечивает высокую надежность изменения уставки и контроля значения параметров
- Три дискретных выхода (DO)
  - Для стационарных выключателей
- Интерфейсы обмена данными
  - Modbus/RS485
  - Profibus-DP

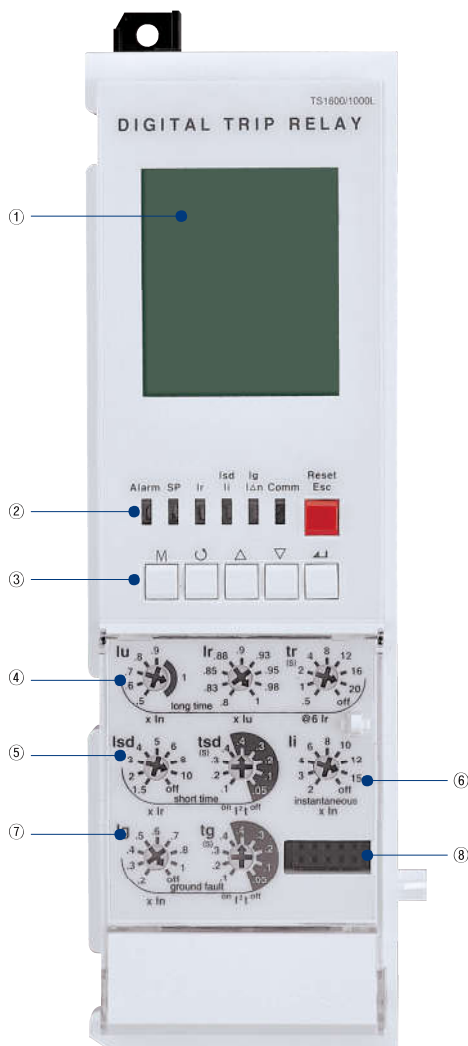

① Жидкокристаллический дисплей: отображение результатов измерений и другой информации

② Светодиодные индикаторы: сигнализация срабатывания защиты и состояния перегрузки

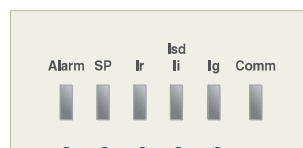

- Ig : индикация замыкания на землю
- lsd/li: срабатывание мгновенной защиты или защиты с короткой задержкой
- Ir : индикация длительной задержки срабатывания
- SP : индикация срабатывания самозащиты и проверки батареи
- Alarm: индикация перегрузки (непрерывное свечение при нагрузке 90 %, мигание – при нагрузке 105 % от номинального значения)

③ Кнопки: для перемещения по меню и возврата в исходное состояние

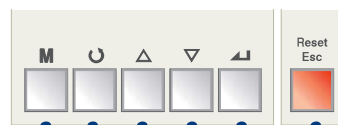

- Reset/ESC: возврат в исходное состояние после срабатывания и выход из меню
- ВВОД: вход в подменю или ввод значения
- Вверх и Вниз: перемещение курсора вверх/вниз или увеличение/уменьшение значения
- ВПРАВО и ВЛЕВО: перемещение курсора вправо и влево (по кругу)
- M: Выбор меню: «Настройки» ↔ «Измерения»

④ lu, lr: настройка значений уставок тока для защиты с длительной задержкой срабатывания, tr: настройка длительной задержки срабатывания

⑤ lsd: настройка значений уставки тока для защиты с короткой задержкой срабатывания, tsd: Настройка короткой задержки срабатывания

⑥ li: настройка значения уставки тока мгновенного срабатывания

⑦ Ig: Настройка значения уставки тока замыкания на землю, tg: настройка задержки срабатывания защиты от замыкания на землю

⑧ Разъем для тестирования: для подключения тестера OCR к микропроцессорному распределителю

# Автоматические выключатели в литом корпусе для распределительных сетей до 1600 А

Susol

## Защита

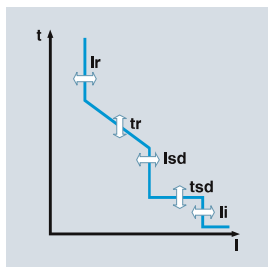

Защита с длительной задержкой срабатывания										
Уставка тока, А	$I_u = I_n \times \dots$	0.5	0.6	0.7	0.8	0.9	1.0			
	$I_r = I_u \times \dots$	0.8	0.83	0.85	0.88	0.9	0.93	0.95	0.98	1.0
Задержка срабатывания, с	$t_r @ (1.5 \times I_r)$	12.5	25	50	100	200	300	400	500	Откл
Точность: до $\pm 15\%$	$t_r @ (6.0 \times I_r)$	0.5	1	2	4	8	12	16	20	Откл
100 мс	$t_r @ (7.2 \times I_r)$	0.34	0.69	1.38	2.7	5.5	8.3	11	13.8	Откл

Защита с короткой задержкой срабатывания											
Уставка тока, А	$I_{sd} = I_r \times \dots$	1.5	2	3	4	5	6	8	10	Откл	
Точность: $\pm 10\%$											
Задержка срабатывания, с @ $10 \times I_r$	$t_{sd}$	$I^2 t$ Откл	0.05	0.1	0.2	0.3	0.4				
		$I^2 t$ ВКЛ.	0.1	0.2	0.3	0.4					
	$(I^2 t \text{ Откл})$	Мин. время срабатывания, мс	20	80	160	260	360				
		Макс. время срабатывания, мс	80	140	240	340	440				

Мгновенная защита										
Уставка тока, А	$I_i = I_n \times \dots$	2	3	4	6	8	10	12	15	Откл
Время срабатывания		Менее 50 мс								



Защита от замыкания на землю											
Порог срабатывания, А											
Точность: $\pm 10\%$ ( $I_g > 0.4 I_n$ ) $\pm 20\%$ ( $I_g \leq 0.4 I_n$ )	$I_g = I_n \times \dots$	0.2	0.3	0.4	0.5	0.6	0.7	0.8	1.0	Откл	
Задержка срабатывания, с @ $1 \times I_n$	$t_g$	$I^2 t$ Откл	0.05	0.1	0.2	0.3	0.4				
		$I^2 t$ ВКЛ.	0.1	0.2	0.3	0.4					
	$(I^2 t \text{ Откл})$	Мин. время срабатывания, мс	20	80	160	260	360				
		Макс. время срабатывания, мс	80	140	240	340	440				

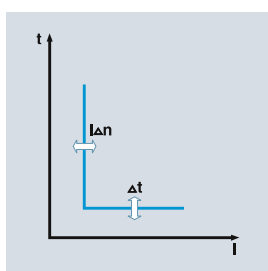

Защита по дифф. току (доп. функция)											
Уставка тока, А	$I_{\Delta n}$	0.5	1	2	3	5	10	20	30	Откл	
Задержка срабатывания, мс											
Точность: $\pm 15\%$	$\Delta t$	Аварийный сигнал, мс	140	230	350	800	950				
		Срабатывание, мс	140	230	350	800					

Примечание. Функция защиты по дифференциальному току реализована в автоматических выключателях с логической селективностью или внешним трансформатором тока.

# Автоматические выключатели в литом корпусе для распределительных сетей до 1600 А

Susol

## Тип Р: с измерением мощности

- Защита от перегрузки:
  - с длительной задержкой срабатывания
  - тепловая
- Защита от короткого замыкания
  - с короткой задержкой срабатывания / мгновенная
  - дополнительная функция I<sup>2</sup>t ВКЛ./ОТКЛ. (для защиты с короткой задержкой срабатывания)
- Защита от замыкания на землю
  - I<sup>2</sup>t ВКЛ./ОТКЛ. (дополнительная функция)
- Защита от повышенного/пониженного напряжения, повышенной/пониженной частоты, небаланса токов и напряжений, обратной мощности
- Координация аппаратов защиты с использованием логической селективности
- Точная настройка с помощью поворотных задатчиков и кнопок
- Задание IDMTL (характеристики SIT, VIT, EIT, DT)
  - Настройка по умолчанию : "None" – характеристика срабатывания теплового расцепителя
- Функции измерения и отображения информации:
  - Точное измерение 3-фазных токов, напряжений, мощности, энергии, фазового угла, частоты, коэффициента мощности, тока и мощности нагрузки
  - Графический ЖК дисплей 128 x 128 пикселей
  - Отображение векторной диаграммы тока и напряжения, а также формы сигнала
- Регистрация защитных отключений:
  - запись информации о 256 защитных отключениях: тип неисправности, неисправная фаза, значение параметра и время возникновения неисправности
- Регистрация событий:
  - устройство, связанное с изменением уставки, изменение режима работы и состояния (до 256 записей)
- Функция задания параметров (SBO)
  - Обеспечивает высокую надежность изменения уставки и контроля значения параметров
- Три дискретных выхода (DO)
  - могут быть запрограммированы для сигнализации, управления срабатыванием защиты и коммутации общего дискретного выхода
- Интерфейсы обмена данными
  - Modbus/RS485
  - Profibus-DP

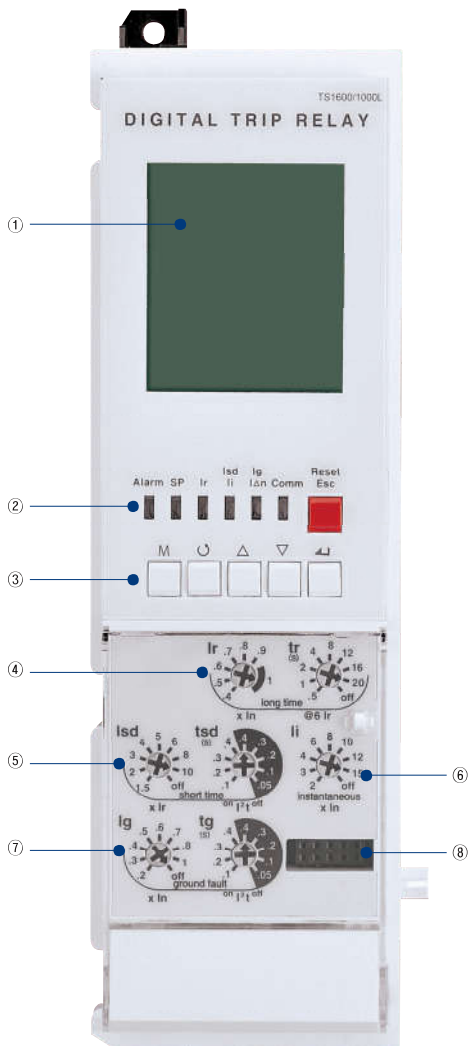

① Графический жидкокристаллический дисплей: отображение результатов измерений и другой информации

② Светодиодные индикаторы: сигнализация срабатывания защиты и состояния перегрузки

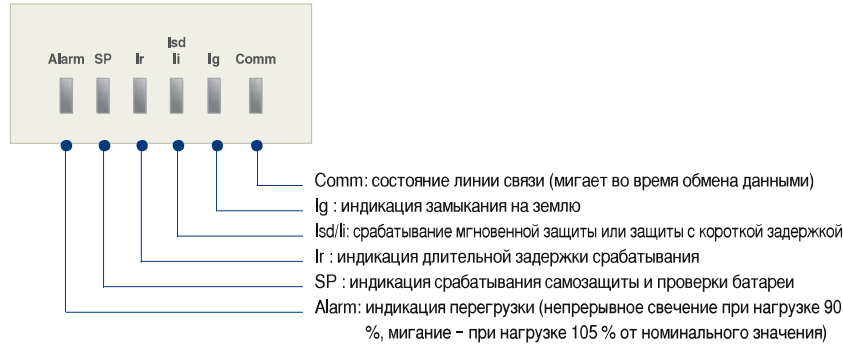

③ Кнопки: для перемещения по меню и возврата в исходное состояние



- ④ Ir: настройка значений уставок тока для защиты с длительной задержкой срабатывания, tr: настройка длительной задержки срабатывания
- ⑤ I<sup>2</sup>t/Ii: настройка значений уставки тока для защиты с короткой задержкой срабатывания, tsd: Настройка короткой задержки срабатывания
- ⑥ Ii: настройка значения уставки тока мгновенного срабатывания
- ⑦ Ig: Настройка значения уставки тока замыкания на землю, tg: настройка задержки срабатывания защиты от замыкания на землю
- ⑧ Разъем для тестирования: для подключения тестера OCR к микропроцессорному расцепителю

# Автоматические выключатели в литом корпусе для распределительных сетей до 1600 А

Susol

## Защита

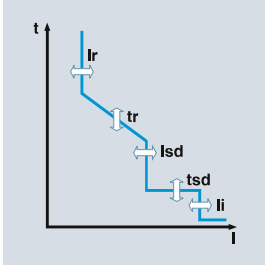

Защита с длительной задержкой срабатывания										
Уставка тока, А	$I_r = I_n \times \dots$	0.4	0.5	0.6	0.7	0.8	0.9	1.0		
Задержка срабатывания, с	$t_r @ (1.5 \times I_r)$	12.5	25	50	100	200	300	400	500	Откл
Точность: до $\pm 15\%$	$t_r @ (6.0 \times I_r)$	0.5	1	2	4	8	12	16	20	Откл
100 мс	$t_r @ (7.2 \times I_r)$	0.34	0.69	1.38	2.7	5.5	8.3	11	13.8	Откл

Защита с короткой задержкой срабатывания										
Уставка тока, А	$I_{sd} = I_r \times \dots$	1.5	2	3	4	5	6	8	10	Откл
Точность: $\pm 10\%$										
Задержка срабатывания, с @ $10 \times I_r$	tsd	$I^2 t$ Откл.	0.05	0.1	0.2	0.3	0.4			
		$I^2 t$ ВКЛ.		0.1	0.2	0.3	0.4			
	$(I^2 t \text{ Откл.})$	Мин. время срабатывания, мс	20	80	160	260	360			
		Макс. время срабатывания, мс	80	140	240	340	440			

Мгновенная защита										
Уставка тока, А	$I_i = I_n \times \dots$	2	3	4	6	8	10	12	15	Откл
Время срабатывания		Менее 50 мс								

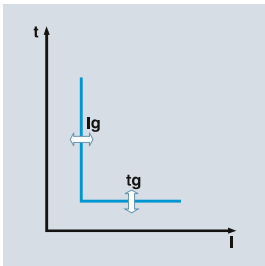

Защита от замыкания на землю											
Порог срабатывания, А											
Точность: $\pm 10\%$ ( $I_g > 0.4 I_n$ ) $\pm 20\%$ ( $I_g \leq 0.4 I_n$ )	$I_g = I_n \times \dots$		0.2	0.3	0.4	0.5	0.6	0.7	0.8	1.0	Откл
Задержка срабатывания, с @ $1 \times I_n$	tg	$I^2 t$ Откл.	0.05	0.1	0.2	0.3	0.4				
		$I^2 t$ ВКЛ.		0.1	0.2	0.3	0.4				
	$(I^2 t \text{ Откл.})$	Мин. время срабатывания, мс	20	80	160	260	360				
		Макс. время срабатывания, мс	80	140	240	340	440				

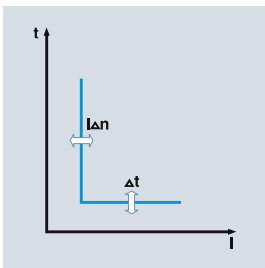

Защита по дифф. току (доп. функция)										
Уставка тока, А	$I_{\Delta n}$	0.5	1	2	3	5	10	20	30	Откл
Задержка срабатывания, мс	$\Delta t$	Аварийный сигнал, мс	140	230	350	800	950			
		Срабатывание, мс	140	230	350	800				

Примечание. Функция защиты по дифференциальному реализована в автоматических выключателях с логической селективностью или внешним трансформатором тока.

Сигнализация перегрузки										
Уставка тока, А	$I_p = I_r \times \dots$	0.6	0.65	0.7	0.75	0.8	0.85	0.9	0.95	1
Задержка срабатывания, с	$t_p @ (1.2 \times I_p)$	1	5	10	15	20	25	30	35	Откл
Точность: $\pm 15\%$										

Другие функции защиты	Порог срабатывания			Задержка срабатывания, с		
	Диапазон настройки	Шаг	Точность настройки	Диапазон	Шаг	Точность
От пониженного напряжения	Уставка пониженного напряжения прил. 80 В	1 В	$\pm 5\%$	1.2 ~ 40 с		
От повышенного напряжения	Уставка повышенного напряжения прил. 980 В	1 В	$\pm 5\%$			
От небаланса напряжений	6% ~ 99%	1%	$\pm 2.5\%$ (или *10%)	0.2 ~ 40 с		
От режима потребления активной мощности	10 ~ 500 кВт	1 кВт	$\pm 10\%$			
От повышенного мощности	500 ~ 5000 кВт	1 кВт	$\pm 10\%$	1.2 ~ 40 с	0.1с	$\pm 0.1с$
От небаланса токов	6% ~ 99%	1%	$\pm 2.5\%$ (или *10%)			
От повышенной частоты	60 Гц Порог срабатывания прил. 65 Гц	1 Гц	$\pm 0.1$ Гц	1.2 ~ 40 с		
От пониженной частоты	50 Гц Порог срабатывания прил. 55 Гц	1 Гц	$\pm 0.1$ Гц			
От повышенной частоты	60 Гц Порог срабатывания прил. 55 Гц	1 Гц	$\pm 0.1$ Гц			
От пониженной частоты	50 Гц Порог срабатывания прил. 45 Гц	1 Гц	$\pm 0.1$ Гц			

# Автоматические выключатели в литом корпусе для распределительных сетей до 1600 А

Susol

## Тип S: с максимальным количеством измерений параметров

- Защита от перегрузки:
  - с длительной задержкой срабатывания
  - тепловая
- Защита от короткого замыкания
  - с короткой задержкой срабатывания / мгновенная
  - дополнительная функция I<sub>t</sub> ВКЛ./ОТКЛ. (для защиты с короткой задержкой срабатывания)
- Защита от замыкания на землю
  - I<sub>t</sub> ВКЛ./ОТКЛ. (дополнительная функция)
- Защита от повышенного/пониженного напряжения, повышенной/пониженной частоты, небаланса токов и напряжений, обратной мощности
- Координация аппаратов защиты с использованием логической селективности
- Точная настройка с помощью поворотных задатчиков и кнопок
- Задание IDMTL (характеристики SIT, VIT, EIT, DT)
  - Настройка по умолчанию : "None" – характеристика срабатывания теплового расцепителя
- Функции измерения и отображения информации:
  - Точное измерение 3-фазных токов, напряжений, мощности, энергии, фазового угла, частоты, коэффициента мощности, тока и мощности нагрузки
  - Графический ЖК дисплей 128 x 128 пикселей
  - Отображение векторной диаграммы тока и напряжения, а также формы сигнала
- Регистрация защитных отключений:
  - запись информации о 256 защитных отключениях: тип неисправности, неисправная фаза, значение параметра и время возникновения неисправности
  - Регистрации формы сигналов токов и напряжений при последнем защитном отключении
- Регистрация событий:
  - устройство, связанное с изменением уставки, изменение режима работы и состояния (до 256 записей)
- Функция задания параметров (SBO)
  - Обеспечивает высокую надежность изменения уставки и контроля значения параметров
- Анализ качества электроэнергии
  - Измерения гармоник с 1-й по 63-ю
  - измерение суммарного коэффициента гармоник, коэффициента искажения синусоидальности, коэффициента гармоник тока высшего порядка (K)
  - Регистрация формы сигнала напряжения и тока
- Три дискретных выхода (DO)
  - могут быть запрограммированы для сигнализации, управления срабатыванием защиты и коммутации общего дискретного выхода
- Интерфейсы обмена данными
  - Modbus/RS485
  - Profibus-DP

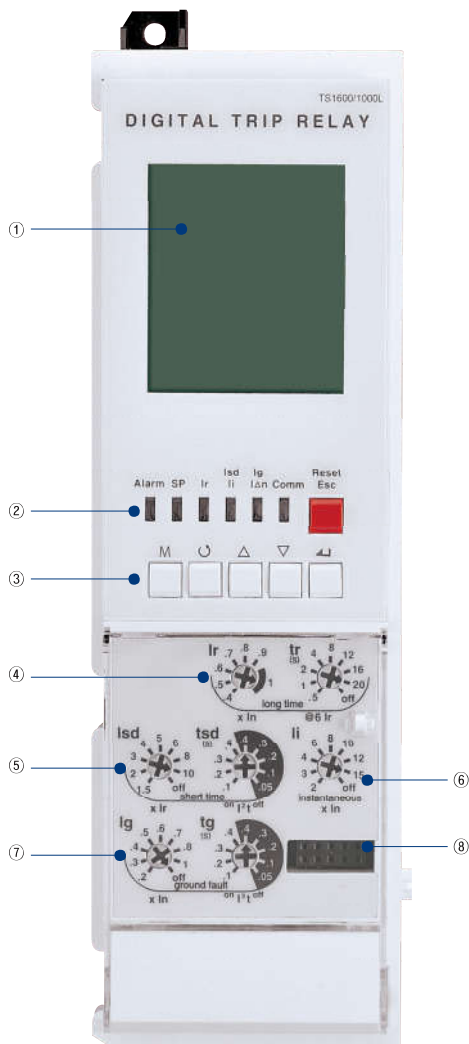

- ① Графический жидкокристаллический дисплей: отображение результатов измерений и другой информации
- ② Светодиодные индикаторы: сигнализация срабатывания защиты и состояния перегрузки

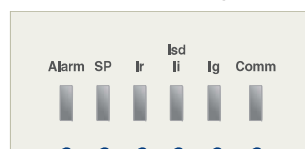

- Comm: состояние линии связи (мигает во время обмена данными)
- Ig: индикация замыкания на землю
- lsd/li: срабатывание мгновенной защиты или защиты с короткой задержкой
- Ir: индикация длительной задержки срабатывания
- SP: срабатывание самозащиты и проверка батарей
- Alarm: индикация перегрузки (непрерывное свечение при нагрузке 90 %, мигание – при нагрузке 105 % от номинального значения)

- ③ Кнопки: для перемещения по меню и возврата в исходное состояние

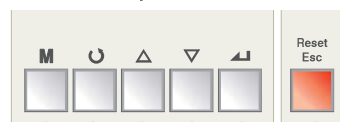

- Reset/ESC: возврат в исходное состояние после срабатывания и выход из меню
- ВВОД: вход в подменю или ввод значения
- Вверх и Вниз: перемещение курсора вверх/вниз или увеличение/уменьшение значения
- ВПРАВО и ВЛЕВО: перемещение курсора вправо и влево (по кругу)
- M: Выбор меню: «Настройки» ↔ «Измерения»

- ④ Ir: настройка значений уставок тока для защиты с длительной задержкой срабатывания, tr: настройка длительной задержки срабатывания
- ⑤ lsd: настройка значений уставки тока для защиты с короткой задержкой срабатывания, tsd: Настройка короткой задержки срабатывания
- ⑥ li: настройка значения уставки тока мгновенного срабатывания
- ⑦ Ig: Настройка значения уставки тока замыкания на землю, tg: настройка задержки срабатывания защиты от замыкания на землю
- ⑧ Разъем для тестирования: для подключения тестера OCR к микропроцессорному расцепителю

# Автоматические выключатели в литом корпусе для распределительных сетей до 1600 А

Susol

## Защита

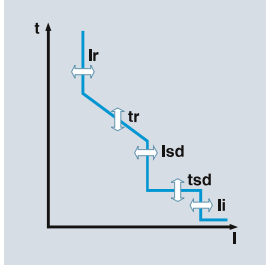

Защита с длительной задержкой срабатывания									
Уставка тока, А	$I_r = I_n \times \dots$	0.4	0.5	0.6	0.7	0.8	0.9	1.0	
Задержка срабатывания, с	$t_r @ (1.5 \times I_r)$	12.5	25	50	100	200	300	400	Откл
Точность: до $\pm 15\%$	$t_r @ (6.0 \times I_r)$	0.5	1	2	4	6	12	16	Откл
100 мс	$t_r @ (7.2 \times I_r)$	0.34	0.69	1.38	2.7	5.5	8.3	11	Откл

Защита с короткой задержкой срабатывания										
Уставка тока, А	$I_{sd} = I_r \times \dots$	1.5	2	3	4	5	6	8	10	Откл
Точность: $\pm 10\%$										
Задержка срабатывания, с @ $10 \times I_r$	tsd	$I^2 t$ Откл	0.05	0.1	0.2	0.3	0.4			
		$I^2 t$ ВКЛ.		0.1	0.2	0.3	0.4			
	$(I^2 t \text{ Откл})$	Мин. время срабатывания, мс	20	80	160	260	360			
		Макс. время срабатывания, мс	80	140	240	340	440			

Мгновенная защита										
Уставка тока, А	$I_i = I_n \times \dots$	2	3	4	6	8	10	12	15	Откл
Время срабатывания		Менее 50 мс								

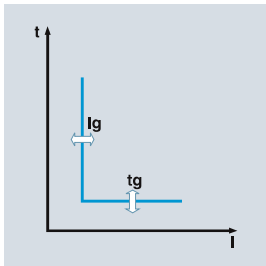

Защита от замыкания на землю										
Порог срабатывания, А	$I_g = I_n \times \dots$	0.2	0.3	0.4	0.5	0.6	0.7	0.8	1.0	Откл
Точность: $\pm 10\%$ ( $I_g > 0.4 I_n$ ) $\pm 20\%$ ( $I_g \leq 0.4 I_n$ )										
Задержка срабатывания, с @ $1 \times I_n$	tg	$I^2 t$ Откл	0.05	0.1	0.2	0.3	0.4			
		$I^2 t$ ВКЛ.		0.1	0.2	0.3	0.4			
	$(I^2 t \text{ Откл})$	Мин. время срабатывания, мс	20	80	160	260	360			
		Макс. время срабатывания, мс	80	140	240	340	440			

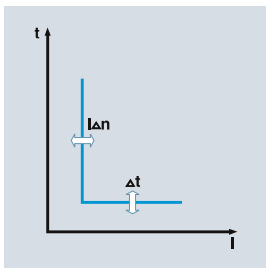

Защита по дифф. току (доп. функция)										
Уставка тока, А	$I_{\Delta n}$	0.5	1	2	3	5	10	20	30	Откл
Задержка срабатывания, мс	$\Delta t$	140	230	350	800	950				
Точность: $\pm 15\%$	$\Delta t$	Аварийный сигнал, мс								
		Срабатывание, мс	140	230	350	800				

Примечание. Функция защиты по дифференциальному реализована в автоматических выключателях с логической селективностью или внешним трансформатором тока.

Сигнализация перегрузки										
Уставка тока, А	$I_p = I_r \times \dots$	0.6	0.65	0.7	0.75	0.8	0.85	0.9	0.95	1
Задержка срабатывания, с	$t_p @ (1.2 \times I_p)$	1	5	10	15	20	25	30	35	Откл
Точность: $\pm 15\%$										

Другие функции защиты	Порог срабатывания			Задержка срабатывания, с		
	Диапазон настройки	Шаг	Точность настройки	Диапазон	Шаг	Точность
От пониженного напряжения	Уставка пониженного напряжения прикл. 80 В	1 В	$\pm 5\%$	1.2 ~ 40 с		
От повышенного напряжения	Уставка повышенного напряжения прикл. 980 В	1 В	$\pm 5\%$			
От небаланса напряжений	6% ~ 99%	1%	$\pm 2.5\%$ (или $\pm 10\%$ )	0.2 ~ 40 с		
От режима потребления активной мощности	10 ~ 500 кВт	1 кВт	$\pm 10\%$			
От повышенного мощности	500 ~ 5000 кВт	1 кВт	$\pm 10\%$	1.2 ~ 40 с	0.1с	$\pm 0.1с$
От небаланса токов	6% ~ 99%	1%	$\pm 2.5\%$ (или $\pm 10\%$ )			
От повышенной частоты	60 Гц Порог срабатывания прикл. 65 Гц	1 Гц	$\pm 0.1$ Гц	1.2 ~ 40 с		
От пониженной частоты	50 Гц Порог срабатывания прикл. 55 Гц	1 Гц	$\pm 0.1$ Гц			
От повышенной частоты	60 Гц Порог срабатывания прикл. 55 Гц	1 Гц	$\pm 0.1$ Гц			
От пониженной частоты	50 Гц Порог срабатывания прикл. 45 Гц	1 Гц	$\pm 0.1$ Гц			



# Автоматические выключатели в литом корпусе для распределительных сетей до 1600 А

Susol

## Рабочие характеристики

### Защита с длительной задержкой срабатывания (L)

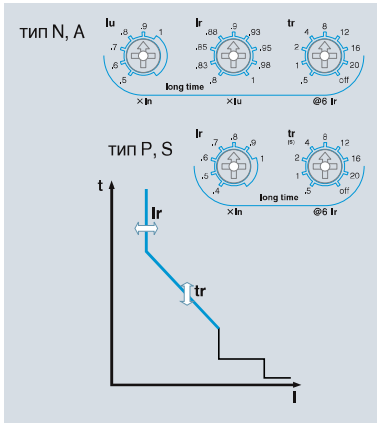

#### Защита от перегрузки с обратнозависимой функцией от тока задержкой срабатывания

- Уставка тока задается поворотным задатчиком Ir
  - 1) Диапазон настройки для расцепителей типа P и S:  $(0.4-0.5-0.6-0.7-0.8-0.9-1.0) \times I_n$
  - 2) Диапазон настройки для расцепителей типа N и A:  $(0.4 \sim 1.0) \times I_n$ 
    - lu:  $(0.5-0.6-0.7-0.8-0.9-1.0) \times I_n$
    - lr:  $(0.8-0.83-0.85-0.88-0.9-0.93-0.95-0.98-1.0) \times I_u$
- Задержка срабатывания задается поворотным задатчиком tr
  - Стандартное время срабатывания определяется временем срабатывания при токе  $6 \times I_r$
  - Диапазон настройки: 0.5-1-2-4-8-12-16-20—Откл. сек. (9 положений)
- Порог срабатывания по току
  - при протекании тока более  $1.15 \times I_r$ .
- Срабатывание происходит по наибольшему из токов нагрузки фаз R/S/T и нейтрали.

### Защита с короткой задержкой срабатывания (S)

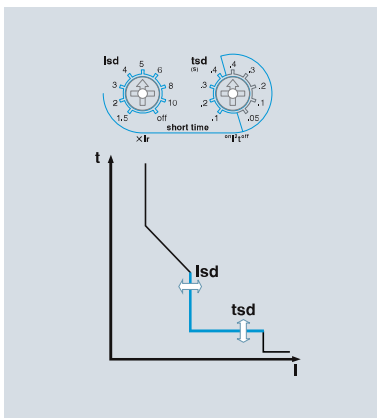

#### Защита от сверхтока с обратнозависимой функцией от тока или постоянной задержкой срабатывания.

- Уставка тока задается поворотным задатчиком Isd
  - Диапазон настройки:  $(1.5-2-3-4-5-6-8-10-ОТКЛ.) \times I_r$
- Задержка срабатывания задается поворотным задатчиком tsd
  - Стандартное время срабатывания определяется временем срабатывания при токе  $10 \times I_r$
  - обратнозависимая задержка срабатывания ( $I^2t$  ВКЛ.): 0.1-0.2-0.3-0.4 сек.
  - постоянная задержка срабатывания ( $I^2t$  ОТКЛ.): 0.05-0.1-0.2-0.3-0.4 сек.
- Срабатывание происходит по наибольшему из токов нагрузки фаз R/S/T и нейтрали.
- Если включена функция логической селективности, то при отсутствии сигнала от нижестоящего аппарата расцепитель срабатывает в обычном режиме. Рекомендуется отключить функцию логической селективности на аппарате, установленном непосредственно перед нагрузкой.

### Мгновенная защита (I)

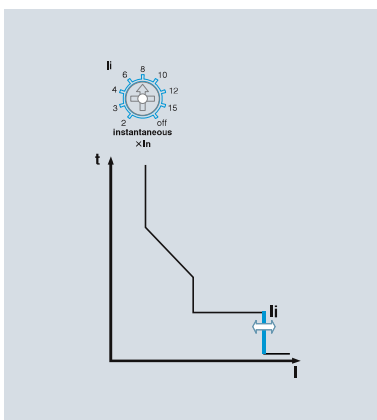

#### Защитное отключение тока превышающего заданное значение, выполняемое в течение очень короткого времени с целью защиты цепи от короткого замыкания.

- Уставка тока задается поворотным задатчиком Ii
  - Диапазон настройки:  $(2-3-4-6-8-10-12-15-Откл.) \times I_n$
- Срабатывание происходит по наибольшему из токов нагрузки фаз R/S/T и нейтрали.
- Общее время срабатывания не превышает 50 мс.

# Автоматические выключатели в литом корпусе для распределительных сетей до 1600 А

Susol

## Защита от замыкания на землю (G)

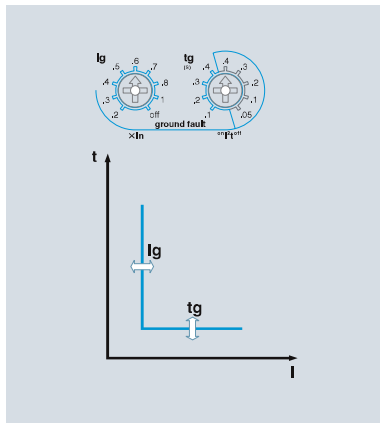

**Защита цепи от замыкания на землю, срабатывающая, если ток превышает уставку в течение заданного времени**

1. Уставка тока задается поворотным задатчиком:  $I_g$   
- Диапазон настройки: (0,2-0,3-0,4-0,5-0,6-0,7-0,8-1,0-ОТКЛ.)  $\times I_n$
2. Задержка срабатывания задается поворотным задатчиком:  $t_g$   
- обратнoзависимая задержка срабатывания ( $I^t$  ВКЛ.): 0,1-0,2-0,3-0,4 сек.  
- постоянная задержка срабатывания ( $I^t$  ОТКЛ.): 0,05-0,1-0,2-0,3-0,4 сек.
3. Ток замыкания на землю определяется по векторной сумме токов всех фаз. Таким образом, 3-полюсные аппараты могут срабатывать при небалансе фаз, в том числе вызванном замыканием на землю (фазы R+S+T+(N)).
4. Если включена функция логической селективности, то при отсутствии сигнала от нижестоящего аппарата расцепитель срабатывает в обычном режиме. Рекомендуется отключить функцию логической селективности на аппарате, установленном непосредственно перед нагрузкой.
5. Функция защиты от замыкания на землю входит в базовую конфигурацию расцепителей со встроенным ТТ в каждой фазе (учитывайте, что функции защиты от замыкания на землю и дифференциальной защиты являются взаимоисключающими).

## Защита по дифференциальному току (дополнительная функция)

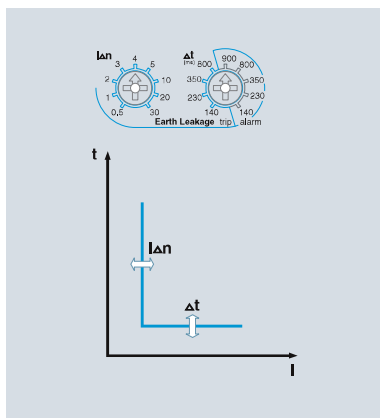

**Защита цепи, срабатывающая, если дифференциальный ток превышает заданное значение в течение заданного времени (для расцепителей типа А, Р, S)**

1. Уставка тока задается поворотным задатчиком:  $I_{\Delta n}$   
- Диапазон настройки: 0,5-1-2-3-4-5-10-20-30-Откл, ампер
2. Задержка срабатывания задается поворотным задатчиком:  $\Delta t$   
- время срабатывания 140-230-350-800 мс  
- задержка аварийного сигнала 140-230-350-800-950 мс
3. При достижении уставки сигнализации аппарат не срабатывает, но выдает предупредительный сигнал.
4. Данная функция доступна при использовании стандартного ЗСТ нашего производства или внешнего ТТ заказчика (с током вторичной обмотки 5 А).
5. Если включена функция логической селективности, то при отсутствии сигнала от нижестоящего аппарата расцепитель срабатывает в обычном режиме. Рекомендуется отключить функцию логической селективности на аппарате, установленном непосредственно перед нагрузкой.

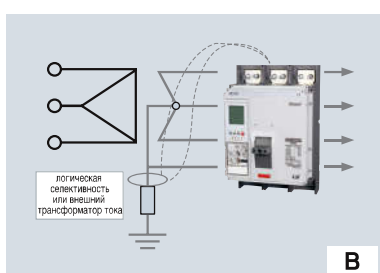
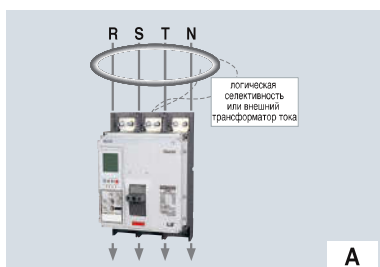

### ※ Уставки защиты по дифференциальному току

- При использовании стандартного ЗСТ нашего производства диапазон уставок составляет от 0,5 до 30 А, исходя из тока первичной обмотки. Воздушный автоматический выключатель должен быть типа А (см. рисунок слева) номиналом до 1600 А. К выключателю должны подключаться только кабельные линии.
- При использовании ТТ заказчика диапазон уставок составляет от 0,5 до 30 А, исходя из тока вторичной обмотки (номинальный ток вторичной обмотки: 5 А).  
Пример. Для ТТ 100: 5 А, если расцепитель установлен на 0,5 А, то срабатывание произойдет при токе утечки выше 10 А ( $0,5 \text{ А} \times 20 = 10 \text{ А}$ )

### ※ Указания по применению внешнего ТТ

- Установленный внутри воздушного автоматического выключателя стандартный ТТ обеспечивает защиту по дифференциальному току, составляющему 20 - 100 % номинального тока аппарата.
- При увеличении номинального тока аппарата данный диапазон увеличивается соответственным образом. Таким образом, защита от небольших дифференциальных токов не обеспечивается.  
Пример. Выключатель на 400 А. Мин. обнаруживаемый дифф. ток  $400 \text{ А} \cdot 20\% = 80 \text{ А}$   
Выключатель на 400 А. Мин. обнаруживаемый дифф. ток  $4000 \text{ А} \cdot 20\% = 800 \text{ А}$
- Таким образом, рекомендуем заказчикам устанавливать собственные внешние ТТ, соответствующие номинальному току их установок. Для защиты по дифф. току выбирайте расцепитель (типа Е, Х) с внешним ТТ.

# Автоматические выключатели в литом корпусе для распределительных сетей до 1600 А

Susol

## Функции измерения

Класс параметров	Измеряемый параметр	Обозначение на дисплее	Единица измерения	Диапазон значений	Точность
Ток	Фазный ток	$I_a, I_b, I_c$	А	80 А ~ 65,535 А	$\pm 3\%$
	Прямой ток	$I_1$			
	Обратный ток	$I_2$			
Напряжение	Линейное напряжение	$V_{ab}, V_{bc}, V_{ca}$	В	60 ~ 690 В	$\pm 1\%$
	Фазное напряжение	$V_a, V_b, V_c$			
	Прямое напряжение	$V_1$			$\pm 1\%$
	Обратное напряжение	$V_2$			
Сдвиг по фазе	Между линейными напряжениями	$\angle V_{abla}, \angle V_{b\Delta}, \angle V_{c\Delta},$ $\angle V_{abVbc}, \angle V_{abVca}$	°	0~360°	$\pm 1^\circ$
	Между фазными напряжениями	$\angle V_aV_b, \angle V_aV_c$			
	Между фазным напряжением и током	$\angle V_aI_a, \angle V_bI_b, \angle V_cI_c$			$\pm 1^\circ$
Мощность	Активная мощность	$P_{a(ab)}, P_{b(bc)}, P_{c(ca)}, P$	кВт	1 кВт ~ 99,999 кВт	$\pm 3\%$
	Реактивная мощность	$Q_{a(ab)}, Q_{b(bc)}, Q_{c(ca)}, Q$	кВар	1 кВар ~ 99,999 кВар	$\pm 3\%$
	Полная мощность	$S_{a(ab)}, S_{b(bc)}, S_{c(ca)}, S$	кВА	1 кВА ~ 99,999 кВА	$\pm 3\%$
Энергия	Потребленная активная энергия	$W_{Ha(ab)}, W_{Hb(bc)},$ $W_{Hc(ca)}, W_H$	кВтч MWh	1 кВтч ~ 9999.99 МВтч	$\pm 3\%$
	Потребленная реактивная энергия	$VAR_{Ha(ab)}, VAR_{Hb(bc)},$ $VAR_{Hc(ca)}, VAR_H$	кВарч Mvarh	1 кварч ~ 9999.99 Мварч	$\pm 3\%$
	Отпущенная активная энергия	$rW_{Ha(ab)}, rW_{Hb(bc)},$ $rW_{Hc(ca)}, rW_H$	кВтч MWh	1 кВтч ~ 9999.99 МВтч	$\pm 3\%$
Частота	Частота	F	Гц	45 ~ 65 Гц	
Коэффициент мощности	Коэффициент мощности (PF)	$PF_{a(ab)}, PF_{b(bc)}, PF_{c(ca)}, PF$		направление потока мощности: «+» или «->»	
Небаланс	Небаланс токов и напряжений	$I_{unalance}, V_{unbalance}$	%	0.0 ~ 100.0	
Нагрузка	Потребляемая мощность	Пиковая	кВт	1 кВт ~ 99999 кВт	
	Потребляемый ток	Пиковый	А	80 А ~ 65,535 А	
Гармоники	Напряжения	1-я63-я гармоники напряжений $V_a(ab), V_b(bc), V_c(ca)$	В	60 ~ 690 В	
	Тока	1-я ~ 63-я гармоники токов $I_a, I_b, I_c$	А	80 А ~ 65,535 А	
	Суммарный коэффициент гармоник, коэффициент искажения синусоидальности	THD, TDD	%	0.0 ~ 100.0	
	Коэффициент гармоник тока высшего порядка	K-Factor	-	0.0 ~ 100.0	

### Модуль измерения напряжения

Микропроцессорные расцепители типа Р и S снабжены специальным модулем, который необходимо установить, позволяющим измерять параметры, отличные от тока: (поставляется отдельно)  
- диапазон входных напряжений 60 ~ 690 В переменного тока.



схема 3P4W (3 полюса, 4 обмотки)



схема 3P3W (3 полюса, 3 обмотки)

# Автоматические выключатели в литом корпусе для распределительных сетей до 1600 А

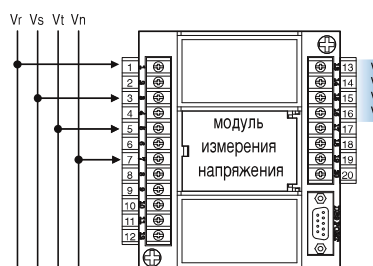
Susol

## Логическая селективность (для аппаратов типа А, Р, S)

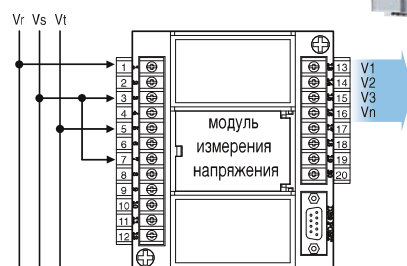
Логическая селективность (ZCI) сокращает время срабатывания, что позволяет снизить ущерб, причиняемый аварией. Она сводит к минимуму воздействие на электрооборудование короткого замыкания или замыкания на землю.

1. В случае если при включенной функции ZCI выключатель обнаруживает короткое замыкание или замыкание на землю, он посылает сигнал ZSI расположенному выше автоматическому выключателю.
2. Для ограничения воздействия от короткого замыкания или замыкания на землю выключатель, обнаруживший аварию, срабатывает без заданной задержки.
3. При получении сигнала ZCI расположенный выше автоматический выключатель не будет срабатывать в течение заданной задержки срабатывания для КЗ или замыкания на землю, тем самым обеспечивая координацию защиты в системе. Однако, если расположенный выше автоматический выключатель не получает сигнала ZCI, то он срабатывает мгновенно.
4. Для нормального функционирования ZCI задержки срабатывания защиты от перегрузки/короткого замыкания/ замыкания на землю ниже расположенных выключателей должны быть меньше аналогичных задержек срабатывания выключателей, расположенных выше.
5. Длина соединительного кабеля ZCI не должна превышать 3 м.

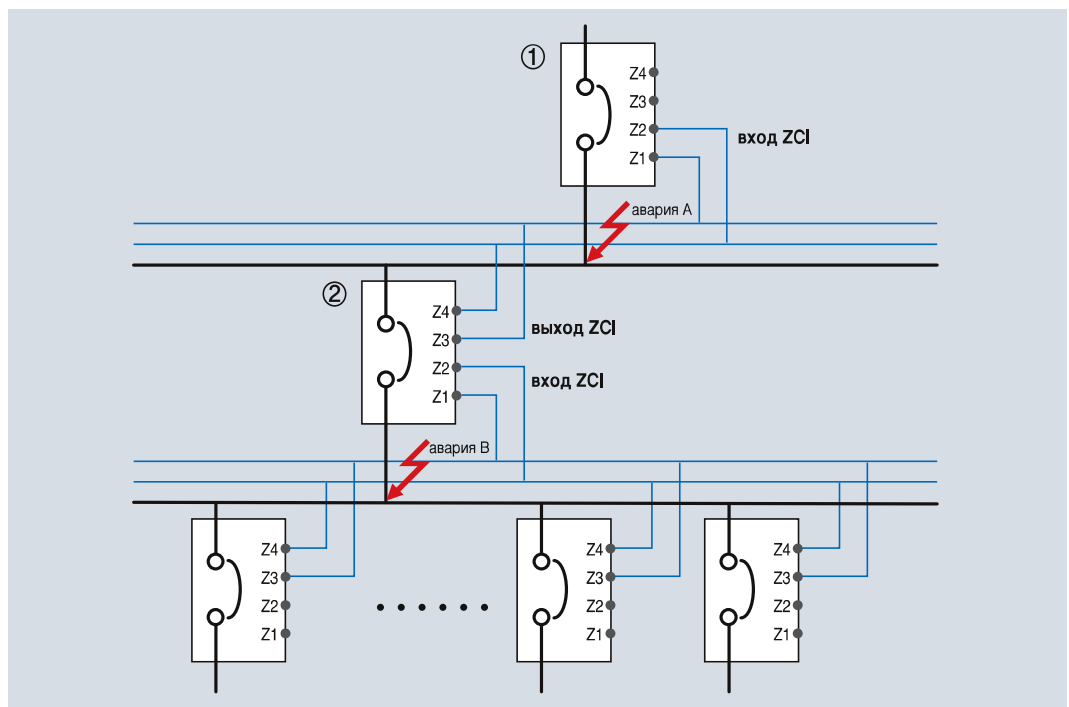

- 1) При аварии в точке А
  - мгновенно срабатывает только автоматический выключатель ①.
- 2) При аварии в точке В
  - выключатель В ② срабатывает мгновенно, выключатель ① срабатывает через заданный промежуток времени
  - Но если выключатель ② не сработал мгновенно, то для защиты системы мгновенно сработает выключатель ①.

# Автоматические выключатели в литом корпусе для распределительных сетей до 1600 А

Susol

## Дистанционный возврат в исходное состояние и дискретные входы/ выходы (для расцепителей типа А, Р, S)

При срабатывании воздушного автоматического выключателя в случае перегрузки или аварии, информация об неисправности будет отображена с помощью светодиодных индикаторов и ЖК дисплея микропроцессорного расцепителя. Расцепители типа А, Р и S могут быть возвращены в исходное состояние дистанционно, по сигналу, поступившему на дискретный вход (DI). Эти расцепители также снабжены тремя дискретными выходами (DO).

1. Чтобы вернуть микропроцессорный расцепитель в исходное состояние, нажмите кнопку Reset на передней панели или подайте сигнал на его дискретный вход.
2. Дискретный вход
  - Вход [R11-R22]: дистанционный возврат в исходное состояние
  - Вход [Z1-Z2]: вход ZSI
  - Вход [E1-E2]: вход встроенного (ZCT) или внешнего трансформатора тока

※ все дискретные входы предназначены для коммутации контактами с минимальным рабочим напряжением не более 3,3 В. Если в качестве коммутирующего устройства сигнала Reset используется полупроводниковое реле или транзисторный ключ с открытым коллектором, то коллектор биполярного или сток полевого транзистора следует подключить к R11.

3. Дискретный выход 3а (524, 534, 544-513)
  - Выход аварийной сигнализации: Срабатывание защиты с длительной или короткой задержкой срабатывания, срабатывание мгновенной защиты, защиты от замыкания на землю, срабатывание при максимальном или минимальном напряжении, максимальной или минимальной частоте, небалансе токов или небалансе напряжений, или при обратной мощности (выход остается активным до тех пор, пока не будет нажата кнопка «Reset»)
  - Общий дискретный выход: если постоянная времени L/R задается дистанционно, то возможно дистанционное управление замыканием размыканием через интерфейс связи.

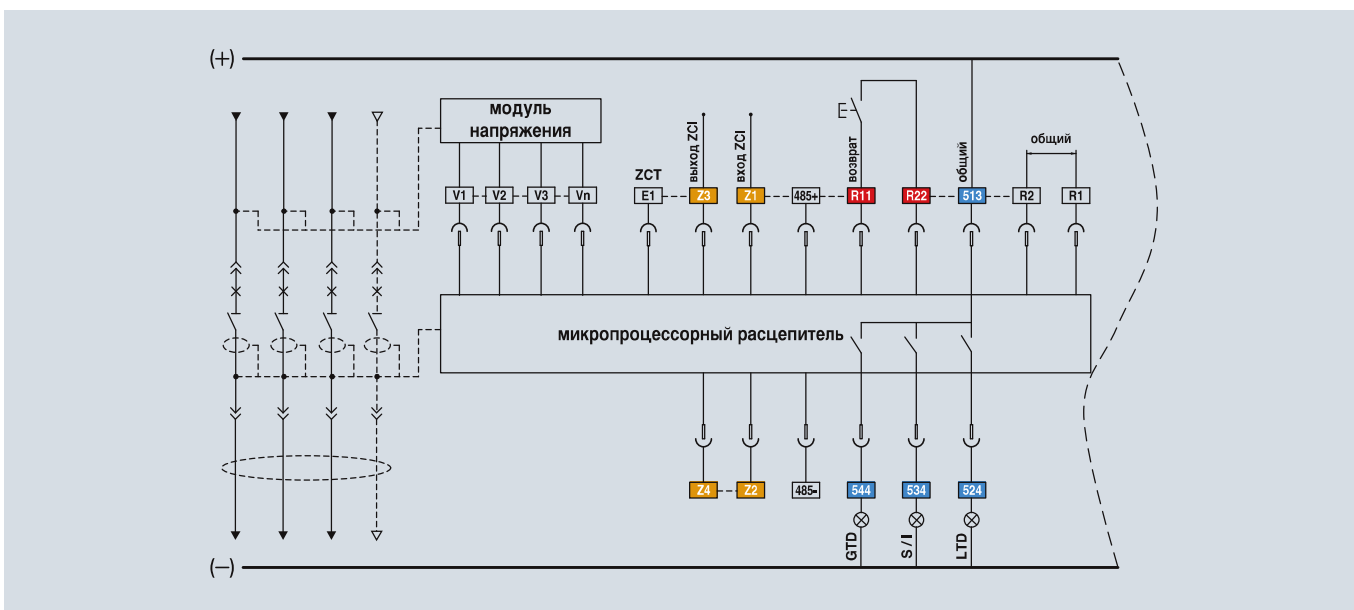

Микропроцессорный расцепитель	Дискретный выход	Защита с длительной задержкой срабатывания	Защита с короткой задержкой срабатывания	Мгновенная защита	Защита от замыкания на землю	Сигнализация перегрузки	Срабатывание защиты по максимальному напряжению	Срабатывание защиты по минимальному напряжению	Срабатывание защиты от режима потребления активной мощности	Срабатывание защиты от небаланса напряжений	Срабатывание защиты от небаланса токов	Срабатывание защиты от повышенной частоты	Срабатывание защиты от пониженной частоты	OPR	Примечание.
Тип P, S	DO1(524)	●	○	○	○	○	○	○	○	○	○	○	○	○	Программируются
	DO2(534)	○	●	●	○	○	○	○	○	○	○	○	○	○	
	DO3(544)	○	○	○	●	○	○	○	○	○	○	○	○	○	
Тип А	DO1(524)	●	×	×	×	Недоступно	Недоступно	Недоступно	Недоступно	Недоступно	Недоступно	Недоступно	Недоступно	Недоступно	Не программируются
	DO2(534)	×	●	●	×										
	DO3(544)	×	×	×	●										

# Автоматические выключатели в литом корпусе для распределительных сетей до 1600 А

Susol

## Обмен данными

### Modbus/RS-485

- Тип линии: дифференциальная
- Длина линии: макс. 1.2 км
- Кабель: две экранированные витые пары RS-485
- Скорость передачи: 9600 бит/с, 19200 бит/с, 38400 бит/с
- Метод передачи данных: полудуплекс
- Оконечная нагрузка: 150 Ом

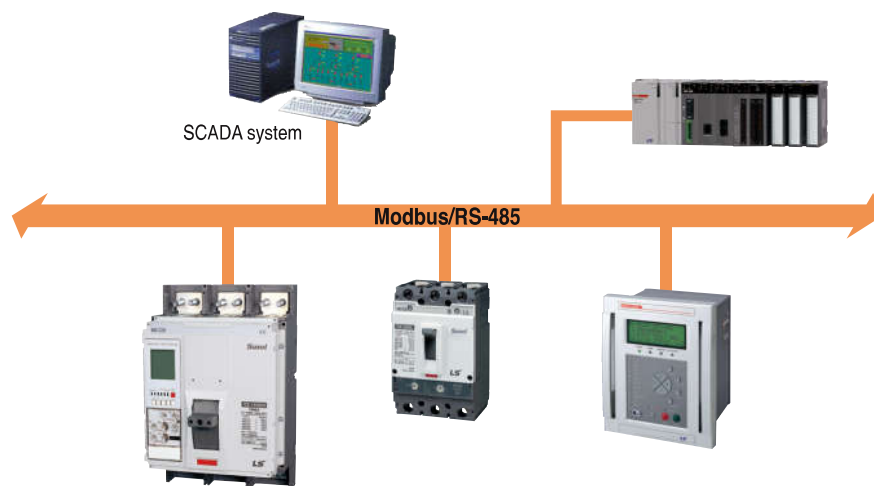

### Profibus-DP

- Модуль Profibus-DP (опция) устанавливается отдельно
- Тип линии: дифференциальная
- Длина линии: макс. 1.2 км
- Кабель: две экранированные витые пары Profibus-DP
- Скорость передачи: 9600 ~ 12 Мбит/с
- Метод передачи данных: полудуплекс
- Оконечная нагрузка: 150 Ом
- Стандарт: EN 50170 / DIN 19245

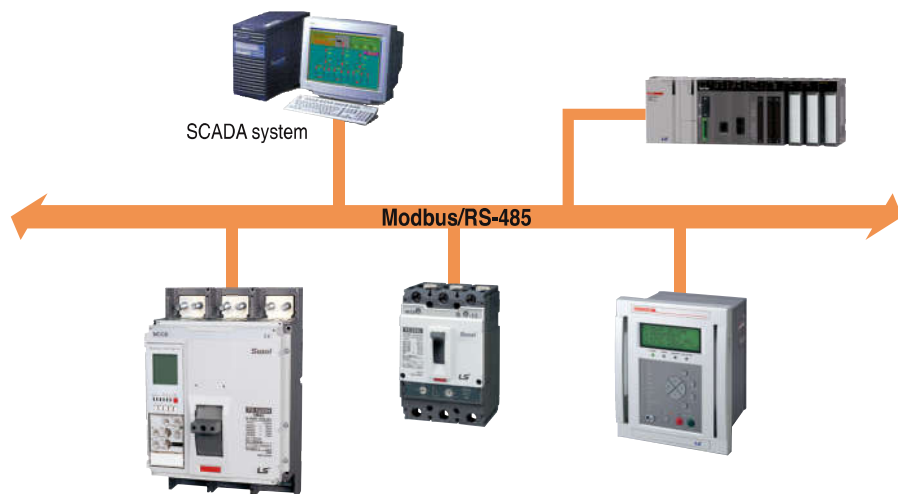

Модуль связи Profibus-DP (Опция)

# Автоматические выключатели в литом корпусе для распределительных сетей до 1600 А

Susol

## Регистрация событий и аварийных отключений (для расцепителей типа P и S)

Расцепители типа P и S способны зарегистрировать сведения о 256 событиях, таких как изменение настройки, состояния и информации о системе, а также сообщения об ошибках, выдаваемые при самодиагностике. Время события фиксируется с точностью до 1 с. Кроме того, они могут зарегистрировать информацию о 256 (10 для расцепителей типа A) аварийных срабатываниях: тип неисправности, неисправная фаза, значение параметра и время возникновения неисправности (с точностью до 1 мс).

### Отображение информации о произошедших событиях

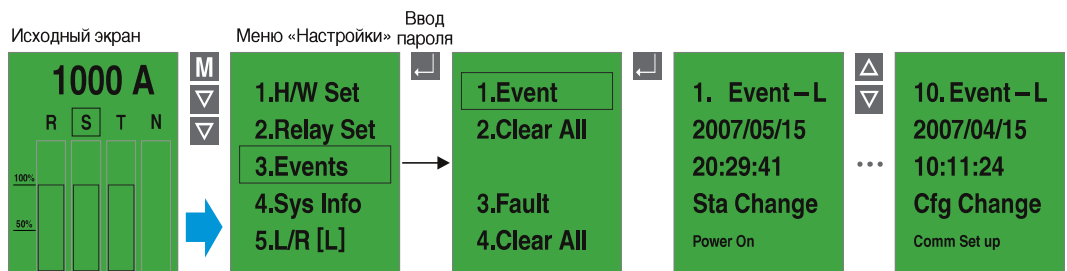

### Отображение информации об аварийном срабатывании

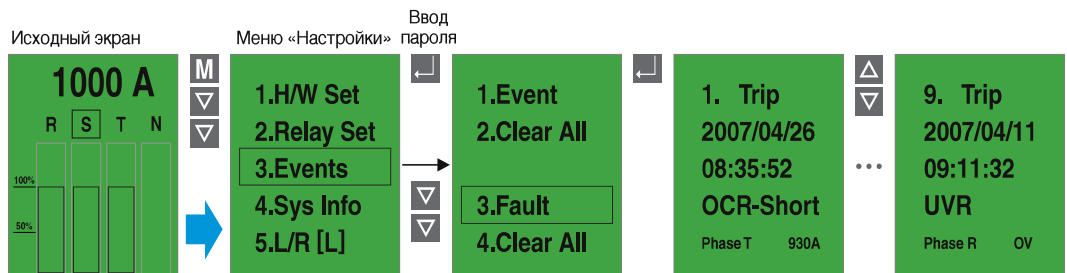

## Отображение информации

На дисплее расцепителей типа P и S отображается следующая информация:

- Текущее время: год/месяц/день/часы/минуты/секунды
- Номинальный ток воздушного автоматического выключателя
- Номинальный ток нейтрального полюса: 100 % номинального тока фазного полюса
- Частота тока: 60 / 50 Гц
- Количество включений выключателя: СВ ВКЛ. #
- Время работы микропроцессорного расцепителя: T-OPER- Счетчик часов работы выключателя: T-SВ ВКЛ.
- Версия микропрограммного обеспечения

### Отображение информации

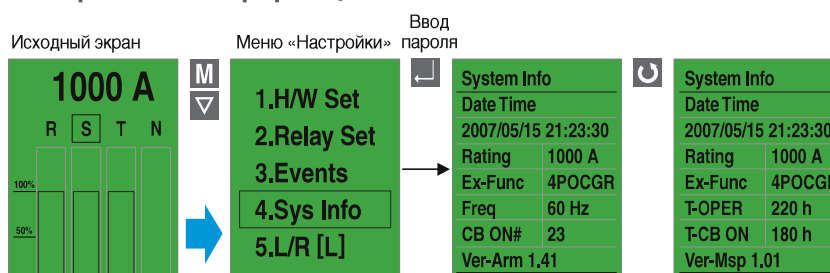



# Автоматические выключатели в литом корпусе для распределительных сетей до 1600 А

Susol

## Электрическая схема подключений

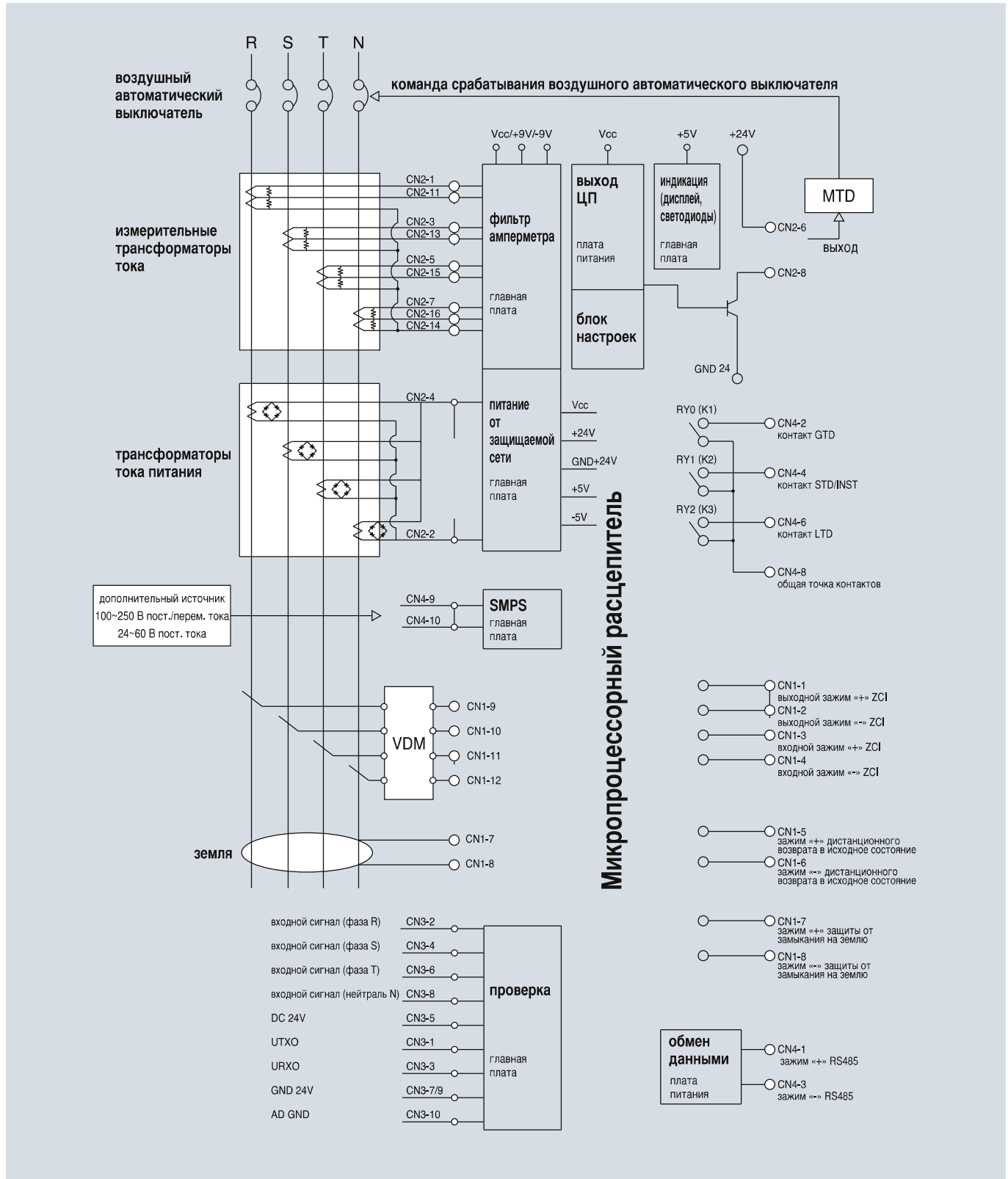

# Автоматические выключатели в литом корпусе для распределительных сетей до 1600 А

Susol

## Монтаж и подключение

### Присоединение кабелей к расцепителю

 **Осторожно!**

1. Момент затяжки болтов при снятии или установке передней панели составляет 1,5 Н•м (15,3 кгс•см)
2. Превышение указанного момента может привести к повреждению деталей аппарата

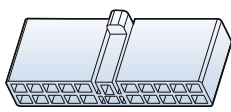

Разъем 172501-1, AMP  
1 шт.



Перемычка с наконечниками,  
для закорачивания входа ZSI  
1 шт.



Наконечники, 172773-1, AMP  
25 шт

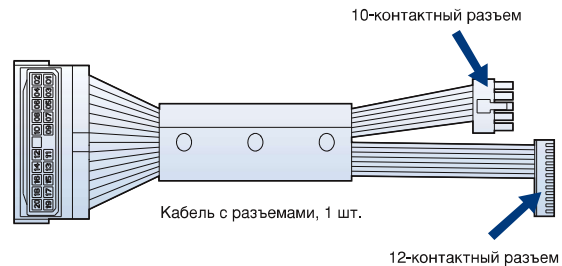

Кабель с разъемами, 1 шт.

### Готовые кабели для микропроцессорного расцепителя OCR

№ п/п	Номер схемы.	Наименование детали	Функции	OCR
1	76671176262	WIRE ASS'Y AG AC OCR	Обмен данными, цифровой выход, логическая селективность (ZSI), дистанционный возврат в исходное состояние	Тип А
2	76671176263	WIRE ASS'Y A ZK PS CKA OCR	Обмен данными, цифровой выход, логическая селективность (ZSI), дистанционный возврат в исходное состояние, защита по дифференциальному току (<30А), модуль измерения напряжения	Тип P, S
3	76671176264	WIRE ASS'Y AE AX PX SX OCR	Обмен данными, цифровой выход, ZSI, дистанционный возврат в исходное состояние, защита по дифференциальному току (>30А), модуль измерения напряжения	Тип P, S

### Разъемы кабеля для OCR

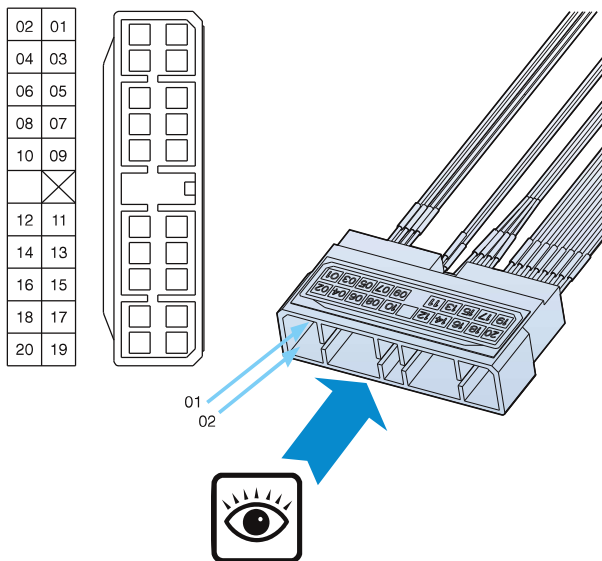

### Нумерация и назначение контактов

Номер	Маркировка	Назначение
01	485+	Линия связи +
02	485-	Линия связи -
03	R1	Питание +
04	R2	Питание -
05	524	Релейный выход (защита с длительной задержкой срабатывания)
06	534	Релейный выход (защита с короткой задержкой срабатывания/мгновенная)
07	544	Релейный выход (защита от замыкания на землю/PAL)
08	513	Релейный выход, общий проводник
09	Z3	Выход ZCI (+)
10	Z4	Выход ZCI (-)
11	Z1	Вход ZSI (+)
12	Z2	Вход ZSI (-)
13	R11	Дистанционный возврат в исходное состояние (+)
14	R22	Дистанционный возврат в исходное состояние (-)
15	E1 или B1	Защита по дифференциальному току (+)
16	E2 или B2	Защита по дифференциальному току (-)
17	V1	Вход напряжения фазы R
18	V2	Вход напряжения фазы S
19	V3	Вход напряжения фазы T
20	VN	Вход напряжения нейтрали

# Автоматические выключатели в литом корпусе для распределительных сетей до 1600 А

Susol

## 1. Демонтаж крышки, установка закорачивающей перемычки входа ZSI

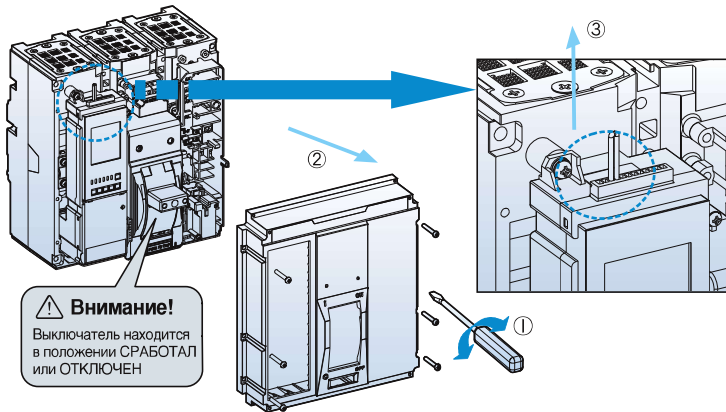

В случае, если логическая селективность (ZSI) не используется

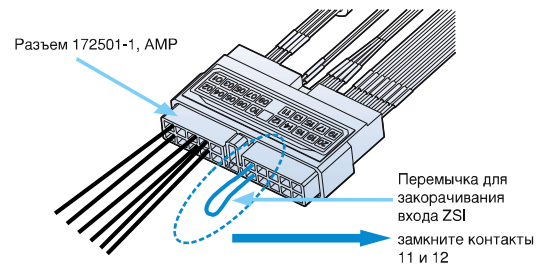

**Внимание!** : Если функция ZSI в микропроцессорном расцепителе (OCR) не используется, необходимо закоротить входы ZSI+ и ZSI- (контакты 11 и 12) специальной перемычкой TERMINAL ASS'Y, SHORT ZSI IN.

## 2. Присоединение проводов к микропроцессорному расцепителю

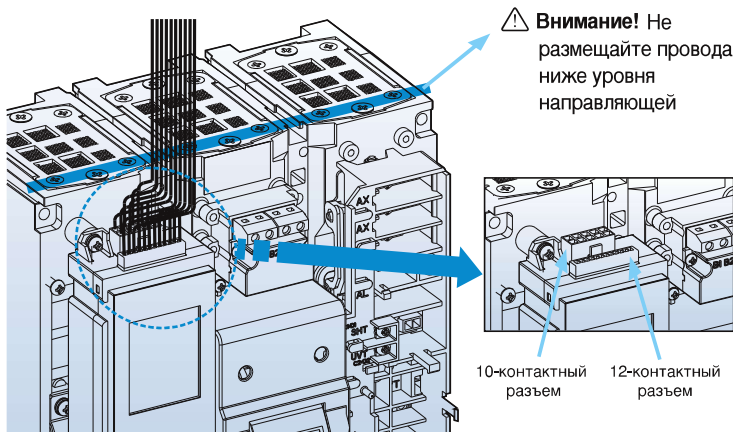

В случае использования кабелей при дифференциальном токе  $\geq 30$  А

Номер схемы	Наименование детали
76671176264	WIRE ASS'Y AE AX PX SX OCR

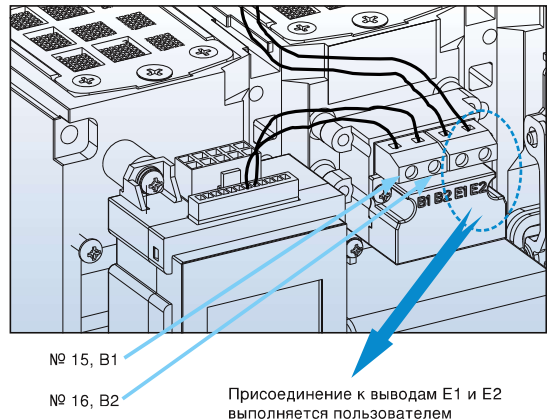

# Автоматические выключатели в литом корпусе для распределительных сетей до 1600 А

Susol

## Монтаж проводки расцепителя

### Типы расцепителей (OCR) и соответствующих готовых кабелей

№ п/п	Тип	Готовый кабель, [ ], OCR, TS1600			№ п/п	Тип	Готовый кабель, [ ], OCR, TS1600		
		[AG AC] 76671176262	[A ZK PS CKA] 76671176263	[AE AX PX SX] 76671176264			[AG AC] 76671176262	[A ZK PS CKA] 76671176263	[AE AX PX SX] 76671176264
1	NG0				33	PC1		■	
2	NG5				34	PC2		■	
3	AG0				35	PC6		■	
4	AG1	■			36	PC7		■	
5	AG2	■			37	PK1		■	
6	AG5				38	PK2		■	
7	AG6	■			39	PK6		■	
8	AG7	■			40	PK7		■	
9	AZ0				41	PX1			■
10	AZ1		■		42	PX2			■
11	AZ2		■		43	PX6			■
12	AZ5				44	PX7			■
13	AZ6		■		45	PA1		■	
14	AZ7		■		46	PA2		■	
15	AE0				47	PA6		■	
16	AE1			■	48	PA7		■	
17	AE2			■	49	SC1		■	
18	AE5				50	SC2		■	
19	AE6			■	51	SC6		■	
20	AE7			■	52	SC7		■	
21	AC1	■			53	SK1		■	
22	AC2	■			54	SK2		■	
23	AC6	■			55	SK6		■	
24	AC7	■			56	SK7		■	
25	AK1		■		57	SX1			■
26	AK2		■		58	SX2			■
27	AK6		■		59	SX6			■
28	AK7		■		60	SX7			■
29	AX1			■	61	SA1		■	
30	AX2			■	62	SA2		■	
31	AX6			■	63	SA6		■	
32	AX7			■	64	SA7		■	
					65	NV1	■		
					66	NV6	■		

# Выключатели-разъединители (1600AF)

Susol

## Выключатели-разъединители

### Характеристики и функции

- DC1150В Разъединители
- 1000/1250/1600А DC
- $U_{imp} = 8kV$
- 4 Полюса
- IEC60947-3

### Аксессуары



<Шина>



<Радиатор>



Тип		TS1600NA		
Типоразмер	[AF]	1000	1250	1600
Ток термической стойкости, $I_{th}$	[A]	1000	1250	1600
Кол-во полюсов		4	4	4
Номинальное рабочее напряжени, $U_e$	DC [В]	1150	1150	1150
Ном. раб. напряжение, $I_e$ (Кат. DC22B)		1000	1250	1600
Ном. Импульсное напряжение, $U_{imp}$	[кВ]	8	8	8
Ном. Напряжение изоляции, $U_i$	DC [В]	1150	1150	1150
Ном. наибольшая откл. способность, $I_{cm}$	[кА peak]	52.5	52.5	52.5
Ном. кратковременно допус. тимый сквозной ток, $I_{cw}$	1s [кА rms]	25	25	25
Наличие изоляторов		●	●	●
Механизм расцепления(Срабатывания)				
● Разъединительный DSU		●	●	●
Присоединник	Стац.	Переднее	●	●
		Заднее	●	●
Механическая стойкость [Операций]		10000	10000	10000
Электрическая стойкость @1150V DC [Операций]		500	500	500
Размеры, Ш×В×Г (Переднее подключение)	4 полюса [мм]	280×327×152.5	280×327×152.5	280×327×152.5
Вес (Переднее соединение)	4 полюса [кг]	16.8	16.8	16.8
Стандарт		IEC60947-3	IEC60947-3	IEC60947-3

# Выключатели-разъединители (1600AF)

Susol

## Процедура сборки

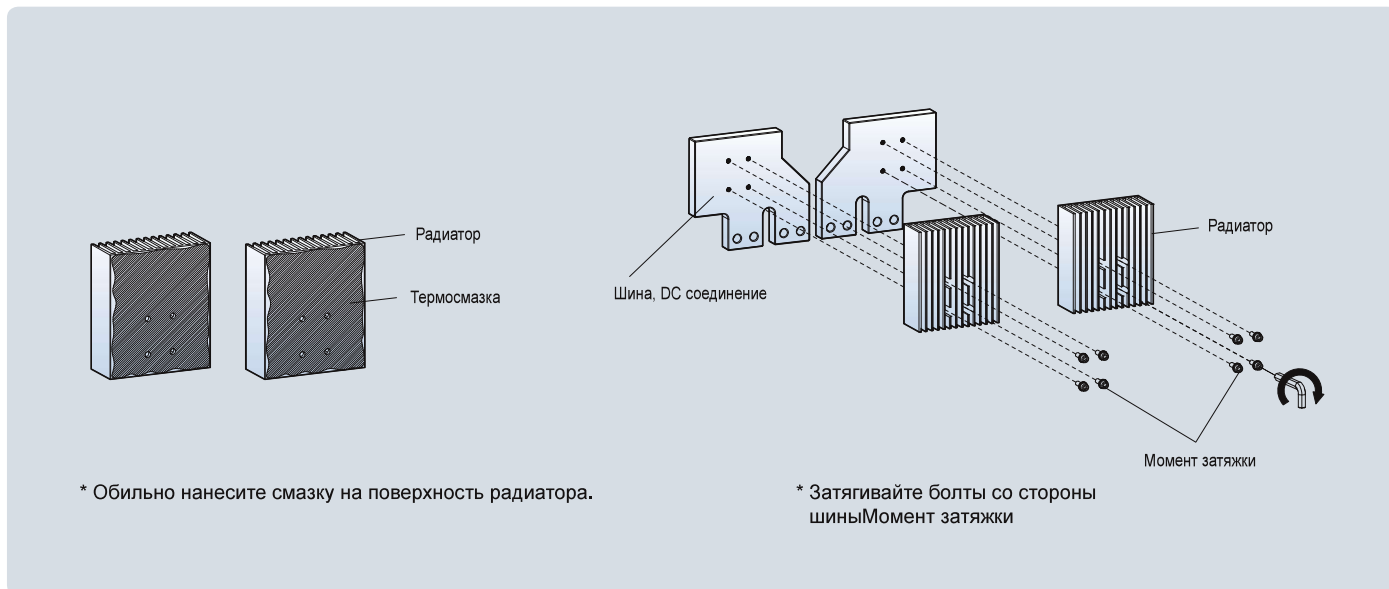

Примечание) 1. После того как обильно нанесли смазку на поверхность радиатора прикрутите ее к шине.

(Термосмазка в комплекте не поставляется)

2. Пожалуйста наносите термосмазку для защиты от перегрева

3. Термосмазка и ее характеристики: YG6111, Силиконовый компаунд для радиаторов

## Установка шин

1. Установите пластину между выключателем и задней панелью щита для обеспечения изоляции

2. Установите шину как показано на рисунке ниже и затяните болты.

(Проводники должны быть скреплены с определенным моментом затяжки.)

3. Установите межполюсные перегородки как показано на рисунке ниже.

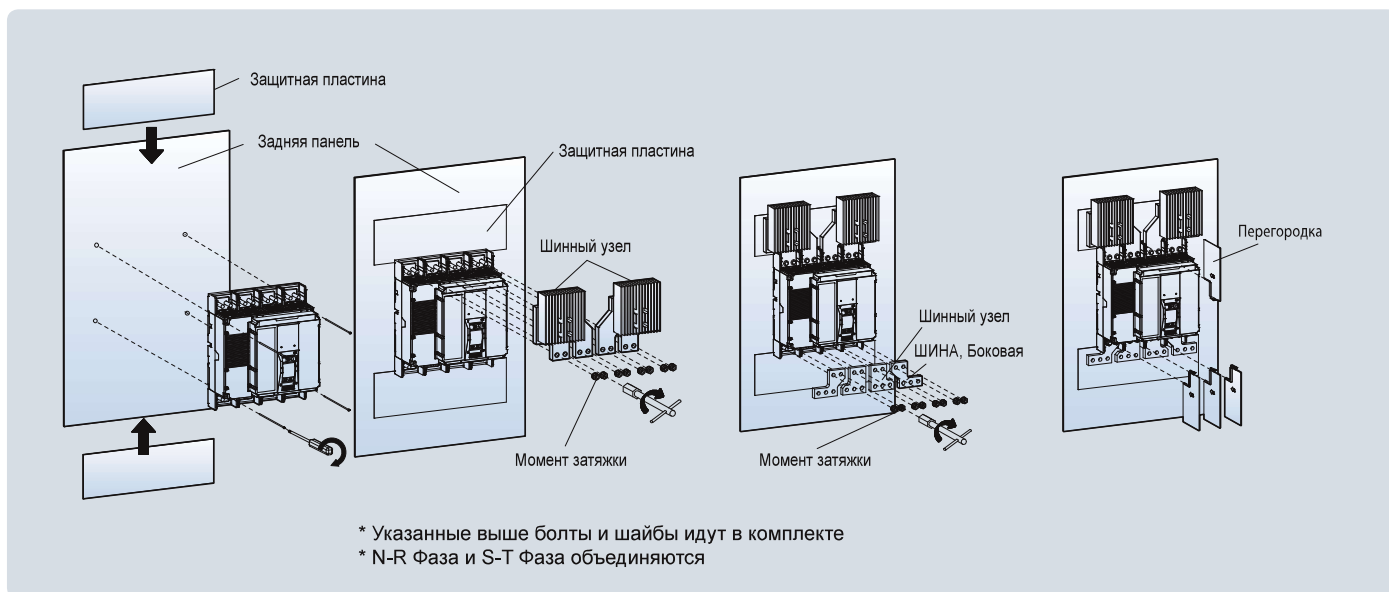

## A-3. Аксессуары

### Аксессуары выключателей серии TE

Обзор .....	A-3-1
Контакты вспомогательной и аварийной сигнализации .....	A-3-2
Поворотные рукоятки .....	A-3-5
Выводы .....	A-3-6
Изоляция .....	A-3-7
Блокировка .....	A-3-8

### Аксессуары выключателей серии TD/TS на ток до 800 А

Обзор .....	A-3-9
Контакты вспомогательной и аварийной сигнализации .....	A-3-10
Поворотные рукоятки .....	A-3-14
Приспособления для блокировки .....	A-3-16
Выводы .....	A-3-19
Изоляция .....	A-3-24
Внешний ТТ для нейтрали(NCT) .....	A-3-25
Блокировка .....	A-3-26
Втычной выключатель .....	A-3-27
Соединительный комплект .....	A-3-32
Дистанционное управление .....	A-3-34
Устройства дифференциального тока (RCD) .....	A-3-37
Аксессуары, входящие в стандартную комплектацию .....	A-3-41

### Аксессуары выключателей серии TS на ток до 1600 А

Обзор .....	A-3-42
Дополнительные электрические устройства .....	A-3-43
Тестер микропроцессорного расцепителя [OT] .....	A-3-47
Контроллер задержки срабатывания минимального расцепителя напряжения [UDC] .....	A-3-48
Поворотные рукоятки .....	A-3-49
Приспособления для блокировки .....	A-3-53
Выводы .....	A-3-55
Изоляция .....	A-3-58
Принадлежности, входящие в стандартную комплектацию .....	A-3-59



# Аксессуары выключателей серии TE

Susol

## Обзор

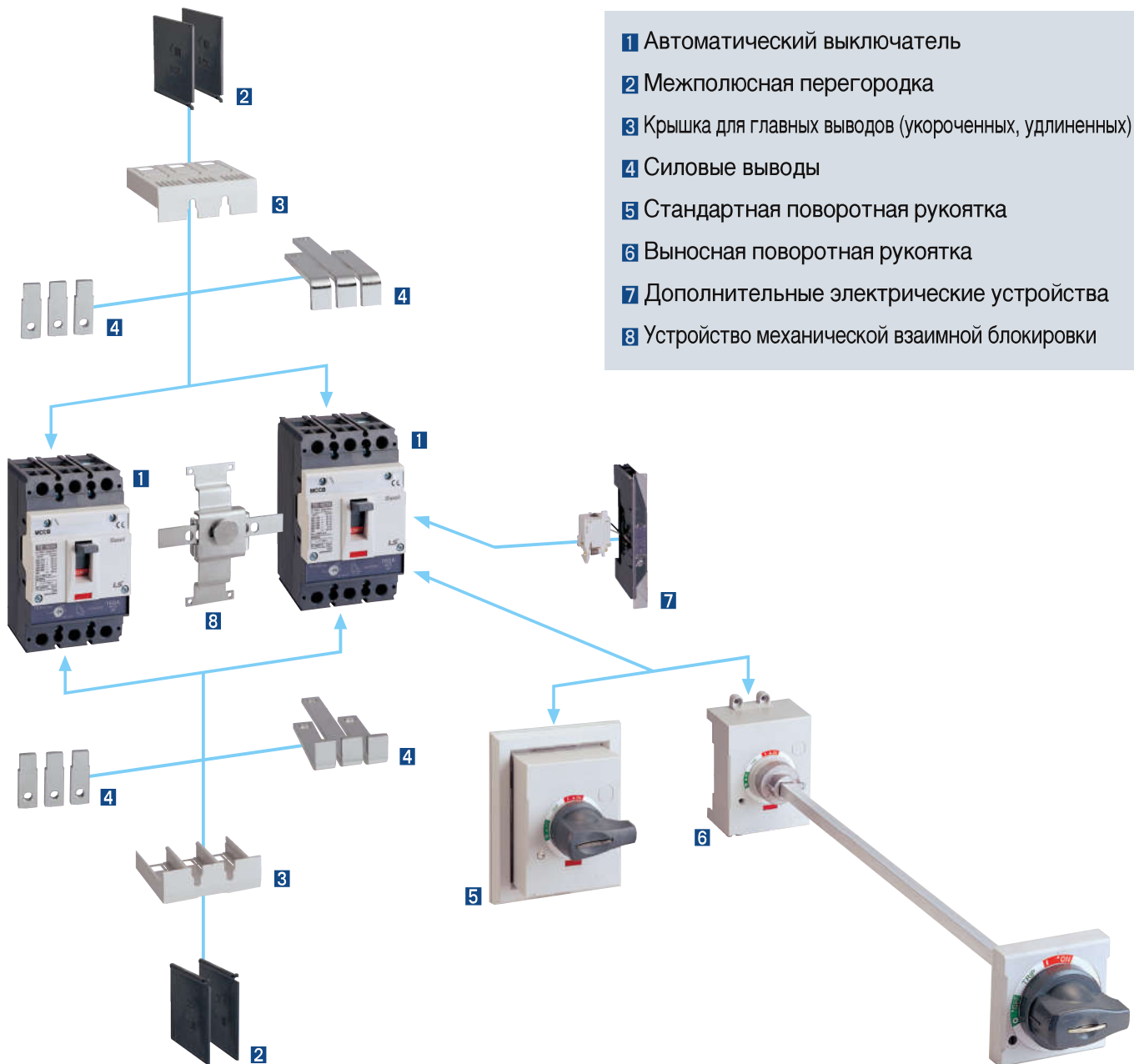

# Аксессуары выключателей серии TE

Susol

## Контакты вспомогательной и аварийной сигнализации



### Контакт сигнализации состояния (AX)

Контакт предназначен для дистанционной сигнализации состояний аппарата (ВКЛ. и ОТКЛ.). Данный контакт является переключающим.

Одно из его положений соответствует состоянию ВКЛ., а другое – состоянию ОТКЛ. аппарата.



### Контакт сигнализации срабатывания (AL)

Контакты обеспечивают немедленную подачу звукового или светового аварийного сигнала при срабатывании автоматического выключателя в случае перегрузки или короткого замыкания, а также при срабатывании независимого расцепителя или минимального расцепителя напряжения.

Они особенно полезны в автоматизированных установках, где оператор должен быть извещен обо всех изменениях, происходящих в электrorаспределительной системе. Контакт замыкается при автоматическом срабатывании аппарата. Другими словами, контакт не замыкается, если выключатель был отключен вручную.

Контакт размыкается при возвращении выключателя в исходное состояние.

### Комбинированный контакт (AX+AL)

Состоит из одного контакта сигнализации состояния (AX) и одного контакта сигнализации срабатывания (AL) в общем корпусе, устанавливаемом в выключателе.

### Работа контактов

Выключатель	ВКЛ.	ОТКЛ.	СРАБОТАЛ
AX			
AL			

### Номинальные значения

Условный тепловой ток I <sub>th</sub>	5A				Минимальная токовая нагрузка	TE100 TE160
	Номинальный рабочий ток I <sub>e</sub> и номинальное рабочее напряжение U <sub>e</sub>	Напряжение	Ток, I <sub>e</sub>			
Резистивная нагрузка			Индуктивная нагрузка	5V DC 160mA		
- Переменный ток 50/60 Гц	125В	5	3	30V DC 30mA		
	250В	3	2			
	500В	-	-			
- Постоянный ток	30В	4	3			
	125В	0.4	0.4			
	250В	0.2	0.2			

## Независимый расцепитель (SHT)



Независимый расцепитель размыкает механизм выключателя в зависимости от напряжения внешнего сигнала. В состав независимого расцепителя входит катушка установки контактов в исходное состояние, которая автоматически сбрасывает полученный сигнал после срабатывания механизма управления. Независимый расцепитель может быть установлен в правом отсеке для принадлежностей аппарата.

- Диапазон напряжений срабатывания  
перем. ток: 0,7~1,1Vn, пост. ток: 0,8~1,1Vn
- Частота (только в сетях переменного тока): 45 Гц ~ 65 Гц

### Номинальные значения

Напряжение управления, Ue		Потребляемая мощность		
		перем. ток (ВА)	пост. ток (Вт)	мА
Напряжение	перем./пост. 12В	0.35	0.36	30
	перем./пост. 24В	0.64	0.65	27
	перем./пост. 48В	1.09	1.1	23
	перем./пост. 60В	1.2	1.22	20
	перем./пост. 100~130В	0.73	0.75	5.8
	перем./пост. 200~250В	1.21	1.35	5.4
	АС 380~450В	1.67	-	3.8
АС 440~500В	1.68	-	3.5	
Макс. время размыкания		50 мс (макс.)		
Момент затяжки винтового зажима		8,2 кгс · см		

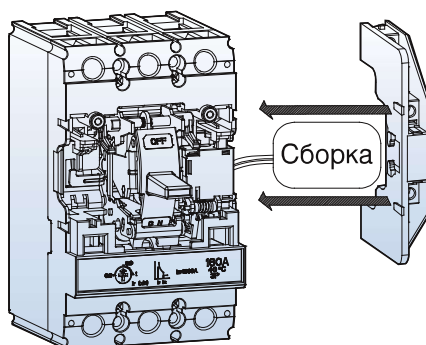

## Минимальный расцепитель напряжения UVT



Минимальный расцепитель напряжения размыкает автоматический выключатель, если значение линейного напряжения падает до 35 – 70 % от номинального. Срабатывание происходит мгновенно, автоматический выключатель не может быть возвращен в исходное состояние, пока линейное напряжение не поднимется до 85 %  $V_n$ .

Данный расцепитель находится под напряжением постоянно, даже когда автоматический выключатель разомкнут. Минимальный расцепитель напряжения может быть установлен в правом отсеке для принадлежностей.

- Диапазон напряжений срабатывания: 0,2 ~ 0,7  $V_n$
- Напряжение, при котором возможно включение аппарата: более 0,85  $V_n$
- Частота (только в сетях переменного тока): 45 Гц ~ 65 Гц

### Номинальные значения

Напряжение управления, $U_e$		Потребляемая мощность		
		перем. ток (ВА)	пост. ток (Вт)	мА
Напряжение	перем./пост. 24В	0.64	0.65	27
	перем./пост. 48В	1.09	1.1	23
	перем./пост. 100~110В	0.73	0.75	5,8
	перем./пост. 200~220В	1.21	1.35	5,4
	перем. 380~440В	1.67	-	3,8
	перем. 440~480В	1.68	-	3,5
Макс. время размыкания		50 мс (макс.)		
Момент затяжки винтового зажима		8,2 кгс · см		
Диапазон рабочих напряжений	срабатывание	20~70% $V_n$		
	возврат в исходное состояние/замыкание	$\geq 0,85V_n$		

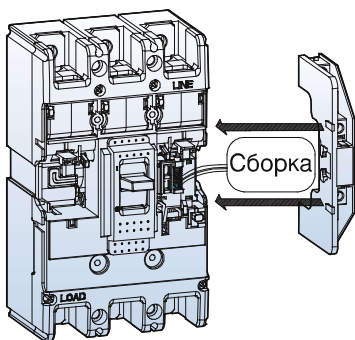

### Возможности по установке вспомогательных устройств

Положение	Тип	TE160
		3/4P
Посадочное место слева	AX	1
	AL	1
Посадочное место справа	AX	1
	AL	1
	SHT/UVT	1

Примечание) В посадочное место справа можно установить только одно вспомогательное электрическое устройство

## Поворотные рукоятки



Поворотная рукоятка для управления выключателем выпускается как в стандартном, так и в выносном исполнении для установки на двери комплектного устройства.

Рукоятка всегда оснащается замком для блокирования двери и по запросу может комплектоваться замком для блокировки аппарата в отключенном в состоянии.

### Стандартные поворотные рукоятки

Автоматический выключатель в литом корпусе	Поворотная рукоятка
TE160	DH1E

### Выносные поворотные рукоятки

Автоматический выключатель в литом корпусе	Поворотная рукоятка
TE160	EH1E

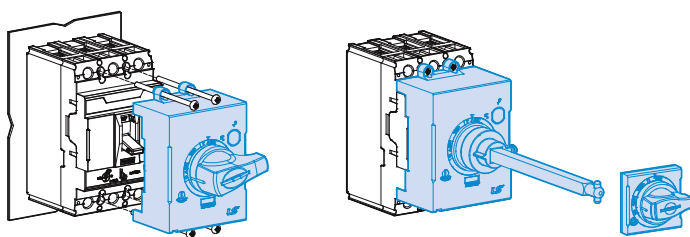

### Степень защиты

Тип	Степень защиты	IP
DH1E	От проникновения сферического тела диаметром 1,0 мм.	IP40
EH1E	Полная защита от проникновения пыли и струй воды с любого направления	IP55

# Аксессуары выключателей серии TE

Susol

## Выводы

### Для присоединения спереди

#### Удлиненный вывод

- Поставляются в качестве дополнительной принадлежности автоматического выключателя
- Позволяет увеличить расстояние от подведенных проводников до зажимов выключателя

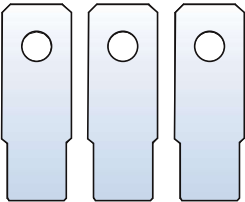
Автоматический выключатель в литом корпусе	Число полюсов	Тип	Внешний вид
TE100	3P	ET13E	
TE160	4P	ET14E	

### Для присоединения сзади

Задние выводы позволяют использовать автоматические выключатели Susol TE в шкафах и других установках, где требуется подключение сзади.

Выводы присоединяются непосредственно к автоматическим выключателям, не требуя никаких изменений конструкции аппаратов.

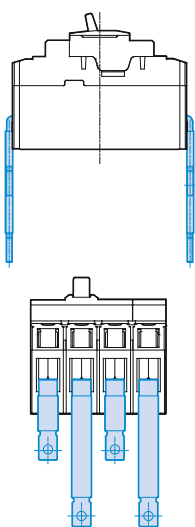

#### Плоские выводы

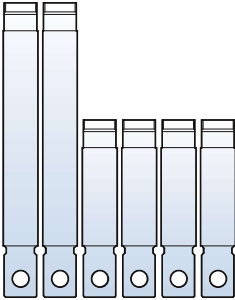
Выключатель	Число полюсов	Тип	Внешний вид
TE100	3P	RTF13	
TE160	4P	RTF14	

## Изоляция

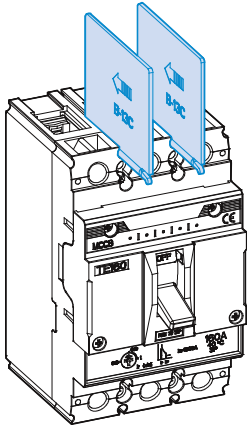

### Межфазные разделительные перегородки

Позволяют улучшить изоляцию между фазами.

Перегородки устанавливаются с передней стороны, даже если автоматический выключатель уже установлен в щите. Они вставляются в соответствующие гнезда.

Перегородки несовместимы с верхними и нижними изолирующими крышками для выводов.

Можно установить межфазные разделительные перегородки между двумя автоматическими выключателями, расположенными рядом.

Тип	Предназначены для выключателя	Количество в комплекте	
		3P	4P
V13C	TE100, TE160	4 шт.	6 шт.

### Изолирующая крышка для выводов

Чтобы предотвратить случайный контакт с токоведущими частями, и таким образом обеспечить защиту от прямого прикосновения, на автоматический выключатель устанавливаются крышки для выводов.

**Существуют крышки двух типов, отличающихся по высоте:**

Низкие крышки выводов ITS

- Степень защиты IP40

- Для стационарных автоматических выключателей с выводами для присоединения сзади и для подвижных частей втычных автоматических выключателей

Высокие крышки выводов ITL

- Степень защиты IP40

- Для стационарных автоматических выключателей с выводами для присоединения спереди, с удлиненными выводами для присоединения спереди и с передними выводами для подключения кабелей.



Низкая крышка



Высокая крышка

Тип		Изолирующая крышка выводов	
Типоразмер	Число полюсов	Высокая	Низкая
TE100, TE160	3P	ITL13E	ITS13E
	4P	ITL14E	ITS14E



# Аксессуары выключателей серии TE

Susol

## Блокировка



Устройство механической блокировки (замки не поставляются).

### Устройство механической взаимной блокировки

Устройство механической взаимной блокировки (MIT) устанавливается спереди на два расположенных рядом 3-полюсных или 4-полюсных автоматических выключателя. Оно предназначено для предотвращения одновременного включения выключателей.

Устройство прикрепляется непосредственно к корпусам автоматических выключателей.

Устройство взаимной блокировки допускает установку замка, чтобы зафиксировать положение выключателей (также имеется возможность блокировки в положении 0-0).

Устройство механической взаимной блокировки особенно хорошо подходит для использования в системах с ручным вводом резерва.

### Принцип работы

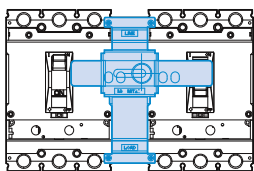

Левый выключатель: включение/отключение возможно  
Правый выключатель: отключение заблокировано

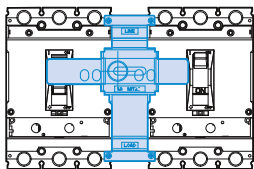

Левый выключатель: отключение заблокировано  
Правый выключатель: включение/отключение возможно

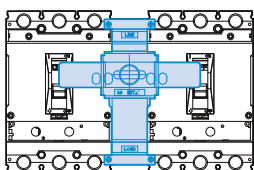

Оба выключателя заблокированы

Автоматический выключатель в литом корпусе		Блокировка
Типоразмер	Число полюсов	
TE100, TE160	3P	MIT13E
	4P	MIT14E

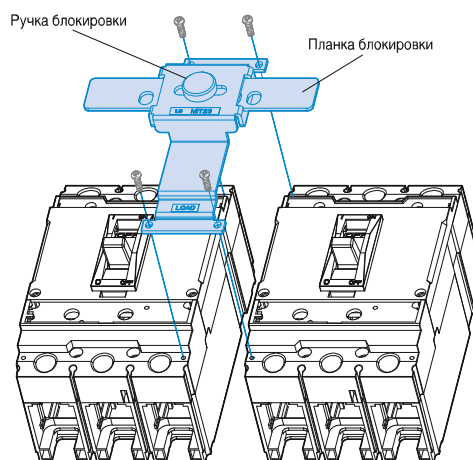

Примечание) Крышки выводов не используются вместе с блокировкой.

## Дистанционное управление

### Моторный привод

Моторные приводы могут работать в ручном и автоматическом режиме. Моторный привод управляет механизмом, переводящим рычаг управления автоматических выключателей TE в положение ВКЛ. и ОТКЛ/СБРОС.

- Рукоятка ручного управления расположена на передней панели привода
- Имеется возможность выбора ручного или автоматического режима работы.



TE160 + MOP-M7

Моторный привод крайне необходим при создании системы ввода резерва с дистанционным управлением, обеспечивающей непрерывную подачу питания в особо важных электроустановках:

- Коммерческий сектор: больницы, высотные здания, банки, страховые компании, торговые центры
- Промышленные объекты: корабли, сборочные линии, военные объекты, порты и железнодорожные станции.

МССВ	Тип	Напряжение управления	Потребляемый ток привода (А)	Время отклика (ms)		Потребление (W)	Механическая износостойкость (циклов работы)	Кол-во циклов работы в час
				Размыкание	Замыкание			
TE100, TE160 (3P/4P)	MOP1	① 24V пост. тока ② 100~110V перем. тока/ 110V пост. тока ③ 230V перем. тока/ 220V пост. тока	≤3A (пост. тока 24V) ≤0.5A (перем. ток)	700	700	14	10,000	120

### Схема подключения

#### Стандартное подключение

Ручное и дистанционное управление включением и отключением автоматического выключателя

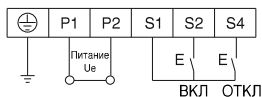
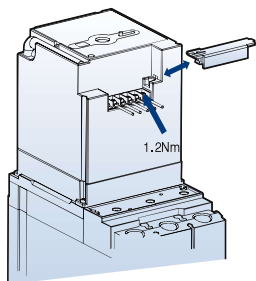

#### Подключение контакта сигнализации (AL)

- 1) На схеме ниже показано подключение контакта сигнализации (AL) к автоматическому выключателю без независимого расцепителя или минимального расцепителя напряжения.
- 2) При аварийном срабатывании устраните причину короткого замыкания и уставьте автоматический выключатель в исходное состояние вручную.

### Ручное управление

- 1) Вставьте рукоятку ручного управления в паз передней панели моторного привода и поверните по часовой стрелке
- 2) Для надежного срабатывания микровыключателя моторного привода рукоятку следует повернуть по часовой стрелке строго на 180°.
- 3) После выполнения операции ручного управления установите рукоятку в исходное положение.
- 4) Переведите ползунковый выключатель в положение AUTO.

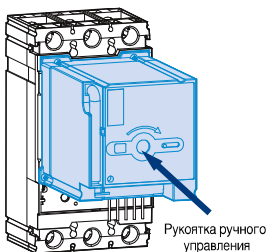

Рукоятка ручного управления

Внимание! Если автоматический выключатель сработал от нажатия кнопки, то автоматически перевести его в исходное положение с помощью моторного привода невозможно. Это можно сделать только вручную.

### Автоматическое управление

- 1) Переведите ползунковый выключатель в положение AUTO, при этом на моторный привод будет подано питание.
- 2) Количество операций управления не должно превышать: для аппаратов TD 160N/H/L, TS250N/H/L: 180 циклов в час.
- 3) Внешний управляющий сигнал должен соответствовать входным характеристикам моторного привода.
- 4) Помехи от близко расположенного коммуникационного оборудования могут влиять на цепи питания контактов управления приводом. Рекомендуется защищать эти цепи фильтром помех.
- 5) При работе в автоматическом режиме не подавайте одновременно сигналы ВКЛ. и ОТКЛ.
- 6) Если автоматический выключатель оснащен минимальным расцепителем напряжения UVT, то сначала отрегулируйте UVT на соответствующее номинальное напряжение, а затем устанавливайте моторный привод.

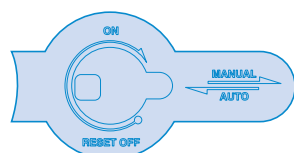

[TE100, TE160]

# Аксессуары выключателей серии TD/TS на ток до 800 А

Susol

## Обзор

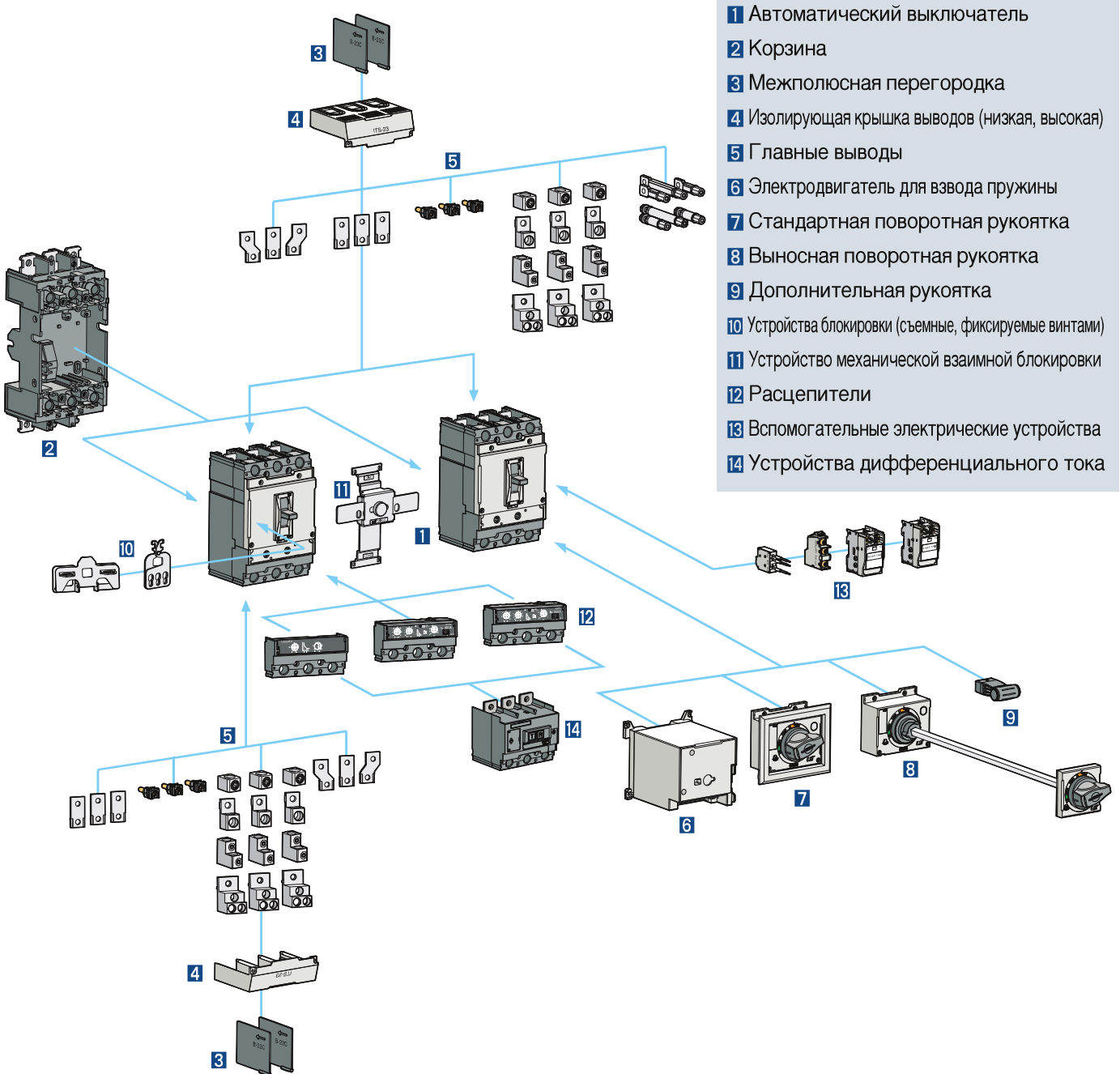

# Аксессуары выключателей серии TD/TS на ток до 800 А

Susol

## Дополнительные электрические сборочные единицы

Указанные ниже устройства могут устанавливаться в любой аппарат TD и TS независимо от его типоразмера. Все дополнительные электрические сборочные единицы могут легко устанавливаться в отсек для аксессуаров автоматических выключателей кассетного типа.



UVT

### Минимальный расцепитель напряжения UVT

Минимальный расцепитель напряжения размыкает автоматический выключатель, если значение линейного напряжения падает до 35 – 70 % от номинального напряжения  $V_n$ . Срабатывание происходит мгновенно и автоматический выключатель не может быть возвращен в исходное состояние, пока линейное напряжение не поднимется до 85 %  $V_n$ .

Данный расцепитель находится под напряжением постоянно, даже когда автоматический выключатель разомкнут. Минимальный расцепитель напряжения легко устанавливается в автоматическом выключателе Susol TD или TS в левом отсеке для аксессуаров.

- Диапазон срабатывания: 0,35 ~ 0,7  $V_n$ -
- Напряжение, при котором возможно включение автоматического выключателя 0,85  $V_n$  и выше
- Частота сети переменного тока: 45 Hz ~ 65 Hz

### Технические характеристики

	Напряжение управления (В)	Потребление			Совместимые автоматические выключатели
		перем. ток (ВА)	пост. ток (Вт)	мА	
Потребляемая мощность	перем./пост. ток 24В	0.64	0.65	27	TD100, TD160, TS100, TS160, TS250, TS400, TS630, TS800
	перем./пост. ток 48В	1.09	1.10	23	
	перем./пост. ток 110~130В	0.73	0.75	5.8	
	перем. ток 200~240В/пост. ток 250В	1.21	1.35	5.4	
	перем. ток 380~440В	1.67	-	3.8	
	перем. ток 440~480В	1.68	-	3.5	
Макс. время отключения (мс)		50			
Усилие затяжки винтового зажима		8,2 кгс · см			
Рабочее напряжение (В)					
- Порог срабатывания выключателя		0,7~1,35 $V_n$			
- Порог возможного включения выключателя		~0,85 $V_n$			

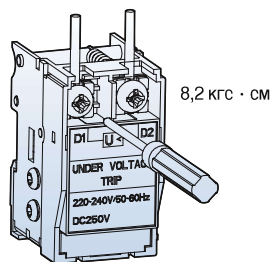

# Аксессуары выключателей серии TD/TS на ток до 800 А

Susol

## Дополнительные электрические сборочные единицы



SHT

### Независимый расцепитель SHT

Независимый расцепитель размыкает механизм выключателя в зависимости от напряжения внешнего сигнала. В состав независимого расцепителя входит катушка установки контактов в исходное состояние, которая автоматически сбрасывает полученный сигнал после срабатывания механизма управления. Независимый расцепитель устанавливается в автоматическом выключателе Susol TD или TS в левом отсеке для аксессуаров

- Диапазон напряжений срабатывания: 0,7 ~ 1,1 Vn
- Частота (только в сетях переменного тока): 45 Hz ~ 65 Hz

### Технические характеристики

	Напряжение управления (В)	Потребление			Совместимые автоматические выключатели
		перем. ток (ВА)	пост. ток (Вт)	мА	
Потребляемая мощность	пост. ток 12В	-	0,36	30	TD100, TD160, TS100, TS160, TS250, TS400, TS630, TS800
	перем./пост. ток 24В	0,58	0,58	24	
	перем./пост. ток 48В	1,22	1,23	25	
	перем./пост. ток 110~130В	1,36	1,37	10,5	
	перем. ток 220~240В/пост. ток 250В	1,80	1,88	7,5	
	перем. ток 380~500В	1,15	-	2,3	
Макс. время отключения (мс)		50			
Усилие затяжки винтового зажима		8,2 кгс · см			

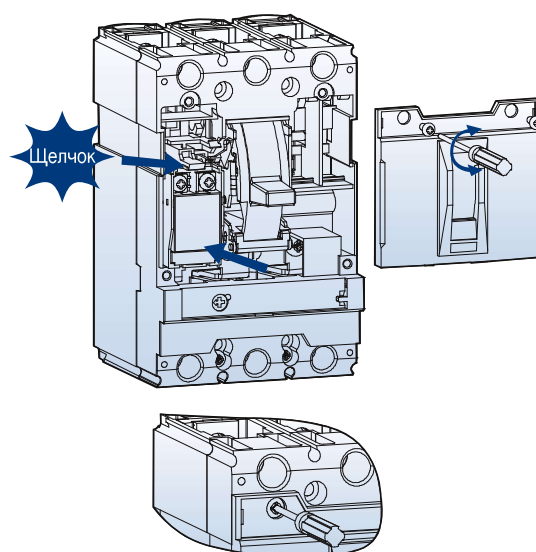
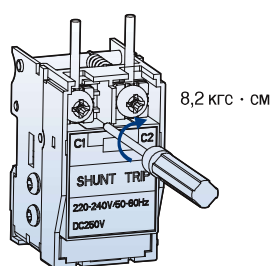

# Аксессуары выключателей серии TD/TS на ток до 800 А

Susol

## Дополнительные электрические сборочные единицы

### Контакт сигнализации состояния (AX), контакт сигнализации (AL) и контакт аварийной сигнализации (FAL)

#### Контакт сигнализации состояния (AX)

Контакт предназначен для дистанционной сигнализации состояний аппарата. Данный контакт является переключающим. Одно из его положений соответствует состоянию ВКЛ., а другое - состоянию ОТКЛ. автоматического выключателя.

#### Контакт сигнализации (AL)

Контакты обеспечивают немедленную подачу звукового или светового аварийного сигнала при срабатывании автоматического выключателя в случае перегрузки или короткого замыкания, а также при срабатывании независимого расцепителя или минимального расцепителя напряжения. Они особенно полезны в автоматизированных установках, где оператор должен быть извещен обо всех изменениях, происходящих в электrorаспределительной системе. Контакт замыкается при автоматическом срабатывании аппарата. Другими словами, контакт не замыкается, если выключатель был разомкнут вручную. Контакт размыкается при возвращении выключателя в исходное состояние.

#### Контакт аварийной сигнализации (FAL)

Контакт выдает сигнал при срабатывании автоматического выключателя вследствие перегрузки или короткого замыкания. Этот контакт применяется только в автоматических выключателях с электронными расцепителями.



AX



AL

#### Работа контактов

МССВ	ВКЛ.	ОТКЛ.	СРАБОТАЛ
Положение контакта AX			
Положение контактов AL, FAL			

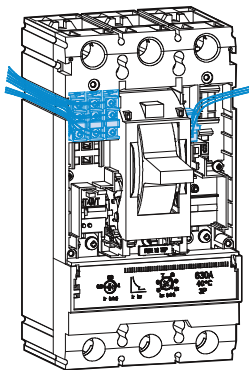

#### Технические характеристики

Условный тепловой ток I <sub>th</sub>	5А			Минимальная токовая нагрузка	
Номинальный рабочий ток I <sub>e</sub> и номинальное рабочее напряжение U <sub>e</sub>	Напряжение	Ток, I <sub>e</sub>			
		Резистивная нагрузка	Индуктивная нагрузка		
- Переменный ток 50/60 Гц	125В	5	3	5V DC 160mA 30V DC 30mA	TD100
	250В	3	2		TD160
	500В	-	-		TS100
- Постоянный ток	30В	4	3		TS160
	125В	0.4	0.4		TS250
	250В	0.2	0.2		TS400
					TS630
				TS800	

# Аксессуары выключателей серии TD/TS на ток до 800 А

Susol

## Дополнительные электрические сборочные единицы

### Возможные конфигурации

#### Максимальное количество устанавливаемых аксессуаров

Фаза	Аксессуар	TD160	TS250	TS630	TS800
R (Слева)	AX	-	1	3	3
	AL	1	1	-	-
	SHT или UVT	1	1	1	1
T (Справа)	AX	2	1	-	-
	AL	-	-	1	2
	FAL	-	1	1	1

Примечание. Контакт FAL может устанавливаться только в автоматический выключатель с электронным расцепителем

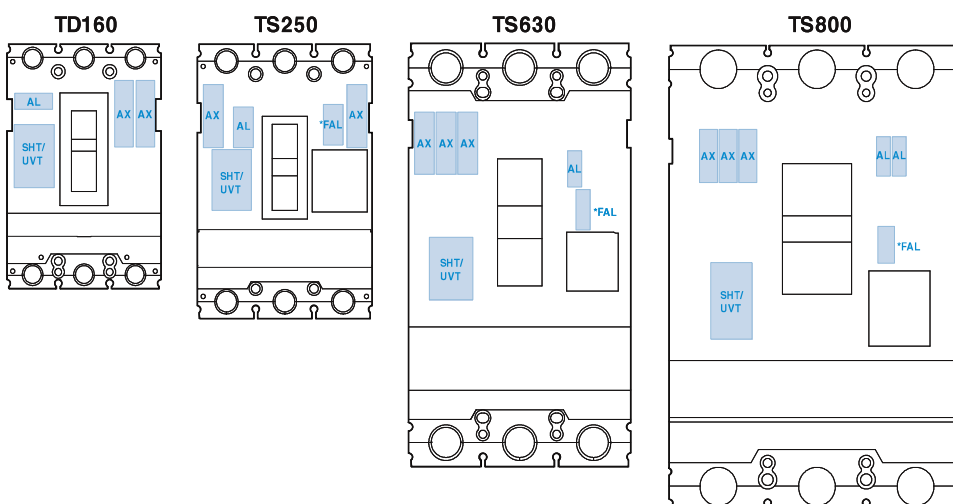



# Аксессуары выключателей серии TD/TS на ток до 800 А

Susol

## Поворотные рукоятки

### Поворотные рукоятки

Поворотная рукоятка для управления выключателем выпускается как в стандартном, так и в выносном исполнении для установки на двери щита.

Рукоятка всегда оснащается замком для блокирования двери щита и, по запросу, может комплектоваться замком для запираения в отключенном состоянии.

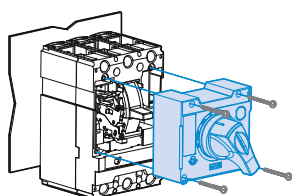

Стандартная поворотная рукоятка

#### Стандартная поворотная рукоятка

MCCB	Поворотная рукоятка
TD100, TD160	DH1
TS100, TS160, TS250	DH2
TS400, TS630	DH3
TS800	DH4

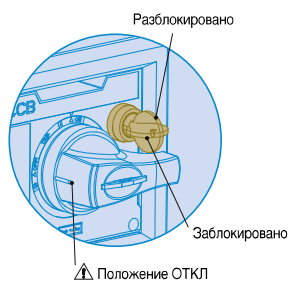

Поворотная рукоятка с замком

#### Автоматические выключатели

MCCB	Замок	Поворотная рукоятка
TD100, TD160	DHK1	Запираение в положении Вкл. или Откл.
TS100, TS160, TS250	DHK2	
TS400, TS630	DHK3	
TS800	DHK4	

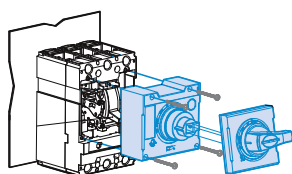

Выносная поворотная рукоятка

#### Выносная поворотная рукоятка

MCCB	Замок
TD100, TD160	EH1
TS100, TS160, TS250	EH2
TS400, TS630	EH3
TS800	EH4

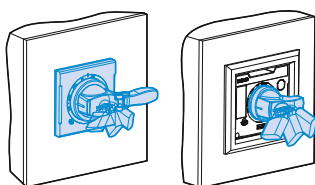

Замки для стандартной и выносной поворотной рукоятки

Замки могут использоваться для блокировки автоматического выключателя в положении ВКЛ. и ОТКЛ.

# Аксессуары выключателей серии TD/TS на ток до 800 А

Susol

## Поворотные рукоятки

### Поворотные рукоятки

#### Степень защиты

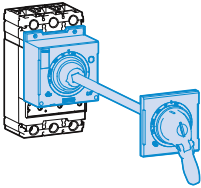
Тип	Степень защиты	IP
 <p>Автоматический выключатель со стандартной поворотной рукояткой и фланцем для установки на двери щита</p>	От проникновения сферического тела диаметром 1.0 мм.	IP40
 <p>Автоматический выключатель с выносной поворотной рукояткой и фланцем для установки на двери щита</p>	Полная защита от проникновения пыли и струй воды с любого направления	IP65

## Приспособления для навесного замка на рычаг управления

### Съемное приспособление для навесного замка на рычаг управления

Съемное приспособление для навесного замка на рычаг управления замок может применяться со всеми автоматическими выключателями TD и TS.

Конструкция приспособления позволяет легко устанавливать его на аппарат.

Данное устройство позволяет заблокировать рычаг управления в положении «Откл.». Тем самым гарантируется разъединение согласно требований IEC 60947-2.

Устройство для запираания рычага управления навесным замком может устанавливаться на 3-полюсных и 4-полюсных автоматических выключателях. Оно позволяет использовать до трех навесных замков с дужкой диаметром 5 – 8 миллиметров (замки не поставляются).



### Съемное приспособление для навесного замка на рычаг управления

MCCB	Замок	Назначение
TD100,TD160	PL1	Блокировка в положении «ОТКЛ.»
TS100,TS160,TS250	PL2	
TS400,TS630	PL3	
TS800	PL4	

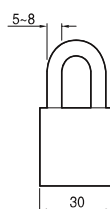
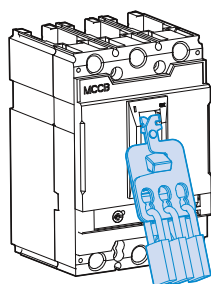
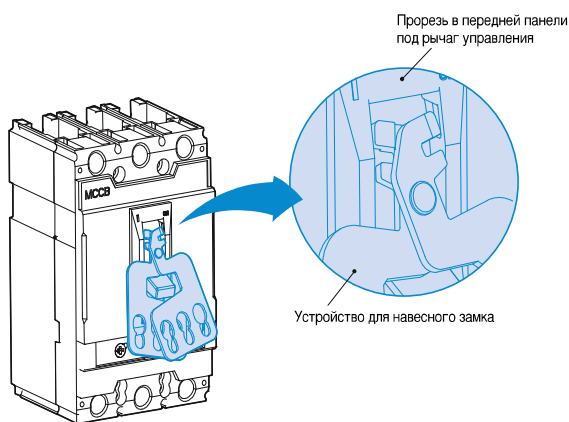

Размеры навесного замка

# Аксессуары выключателей серии TD/TS на ток до 800 А

Susol

## Приспособления для навесного замка на рычаг управления

### Приспособление с фиксированным креплением для навесного замка на рычаг управления

Приспособление с фиксированным креплением для навесного замка на рычаг управления может применяться со всеми автоматическими выключателями TD и TS.

Данное приспособление позволяет заблокировать рычаг управления в положении «Откл.» или «Вкл.». Блокировка в положении «Откл.» гарантированно обеспечивает разъединение согласно требованиям IEC 60947-2.

Устройство для запираания рычага управления навесным замком может устанавливаться на 3-полюсных и 4-полюсных автоматических выключателях. Оно позволяет использовать до трех навесных замков с дужкой диаметром 5 – 8 миллиметров (замки не поставляются).



### Приспособление с фиксированным креплением для навесного замка на рычаг управления

MCCB	Замок	Назначение
TD100,TD160	PHL1	Блокировка в положении «Откл.» или «Вкл.»
TS100,TS160,TS250	PHL2	
TS400,TS630	PHL3	
TS800	PHL4	

### Порядок использования

Приспособление легко устанавливается на передней панели автоматического выключателя.

- 1 Установите рычаг управления в положение «Вкл.» или «Откл.».
- 2 Прикрепите приспособление винтами к передней панели автоматического выключателя.
- 3 Согните устройство, как показано на рисунке 3.
- 4 В приспособление может быть установлен любой навесной замок подходящего размера (ширина корпуса замка 30 мм, диаметр дужки 5-8 мм).

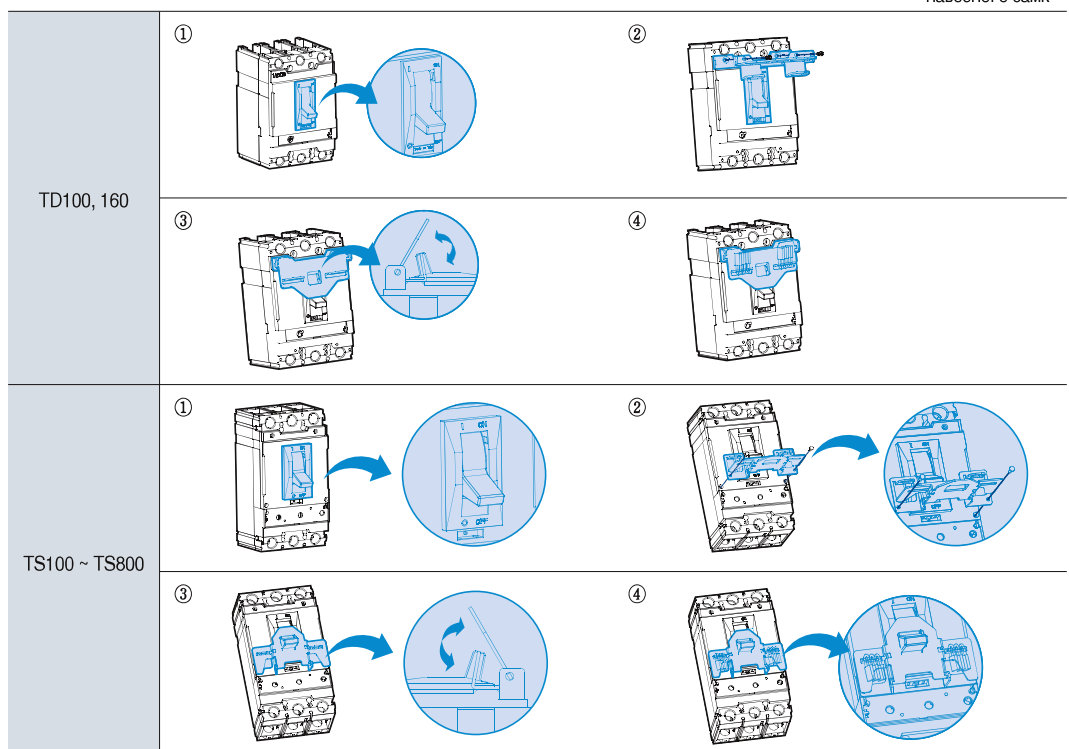
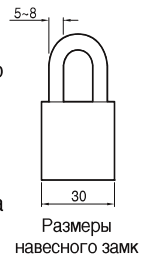

# Аксессуары выключателей серии TD/TS на ток до 800 А

Susol

## Приспособления для навесного замка на рычаг управления



### Поворотная рукоятка с замком

Блокировка может осуществляться при помощи поворотной рукоятки с замком. Автоматический выключатель блокируется в положении ОТКЛ.

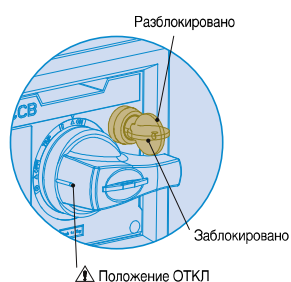

### Поворотная рукоятка с замком

MCCB	Замок	Назначение
TD100,TD160	DHK1	Блокировка в положении «ОТКЛ.»
TS100,TS160,TS250	DHK2	
TS400,TS630	DHK3	
TS800	DHK4	

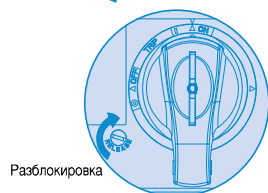
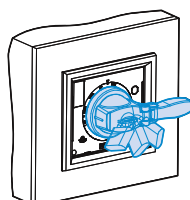
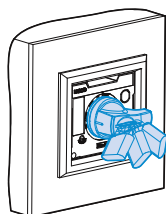

### Приспособление для навесного замка на поворотную рукоятку

На поворотную рукоятку может быть установлено приспособление для навесного замка. Автоматический выключатель блокируется в положении ВКЛ. и ОТКЛ.

Приспособление позволяет использовать до трех навесных замков с дужкой диаметром 5 – 8 миллиметров (замки не поставляются).

### Блокировка двери щита в положении ВКЛ.

Дверь щита может быть заблокирована, когда поворотная рукоятка выключателя находится в положении ВКЛ. или СРАБОТАЛ. Чтобы открыть дверь щита, когда выключатель находится в положении ВКЛ., поверните запорный винт по часовой стрелке.

# Аксессуары выключателей серии TD/TS на ток до 800 А

Susol

## Силовые выводы

### Подключение спереди

#### Вывод для подключения спереди



- Входит в стандартную комплектацию автоматического выключателя Susol
- Служит для подключения шины и кабеля с наконечником

MCCB	Тип
TD100, TD160	TM1
TS100, TS160, TS250	TM2
TS400, TS630	-
TS800	-

### Внутренний вывод в корпусе

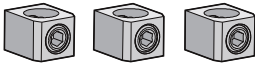

- Для подключения оголенных кабелей к автоматическим выключателям Susol серии TD и TS
- Позволяет подключать и алюминиевые, и медные кабели

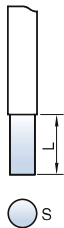

Применяется с выключателями	Тип	Число полюсов	Кол-во комплектов	Кол-во подключаемых кабелей	Размеры проводника
TD100, 160	SBT13	3	1 компл. (3EA)	1	L(mm) 21
	SBT14	4	1 компл. (4EA)		S(mm <sup>2</sup> )Медь/Алюминий 2.5~95
					Момент затяжки зажима (kgf · cm) 120~147
TS100, 160, 250	SBT23	3	1 компл. (3EA)	1	L(mm) 21
	SBT24	4	1 компл. (4EA)		S(mm <sup>2</sup> )Медь/Алюминий 10~150
					Момент затяжки зажима (kgf · cm) 120~147
TS400, 630	Примечание1) IBT33	3	1 компл. (3EA)	1	L(mm) 30
	IBT34	4	1 компл. (4EA)		S(mm <sup>2</sup> )Медь/Алюминий 70~300
					Момент затяжки зажима (kgf · cm) 367~428
PB12, 13	Примечание2) IBT13	3	1 компл. (3EA)	1	L(mm) 18
	IBT14	4	1 компл. (4EA)		S(mm <sup>2</sup> )Медь/Алюминий 2.5~95
					Момент затяжки зажима (kgf · cm) 306
PB22, 23	Примечание1) IBT23	3	1 компл. (3EA)	1	L(mm) 21
	IBT24	4	1 компл. (4EA)		S(mm <sup>2</sup> )Медь/Алюминий 10~150
					Момент затяжки зажима (kgf · cm) 306

Примечание) 1. Зажим IBT3 установлен в TS630 только если номинальный ток не превышает 400 А.  
2. IBT13, 14 и IBT23, 24 предназначены для фиксированной части аппарата

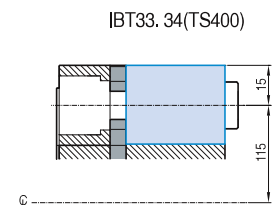
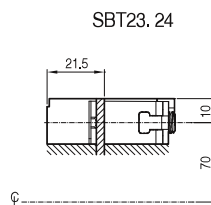
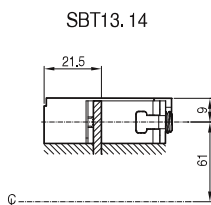

# Аксессуары выключателей серии TD/TS на ток до 800 А

Susol

## Силовые выводы

### Подключение спереди

#### Удлиненный вывод в корпусе (для медных кабелей/шин и алюминиевых кабелей)

- Удлиненные выводы в корпусе позволяют подключать к автоматическим выключателям TD и TS медные кабели/шины и алюминиевые кабели. Существует 4 вида подобных выводов:
- Для TD100, TD160: Вывод для подключения 1 кабеля ( EBT13, EBT14)
- Для TS100, TS160, TS250: Вывод для подключения 1 кабеля ( EBT23, EBT24)
- Для TS400, TS630: Вывод для подключения 2 кабелей ( EBT33, EBT34)
- Для TS800: Вывод для подключения 3 кабелей (EBT43, EBT44)

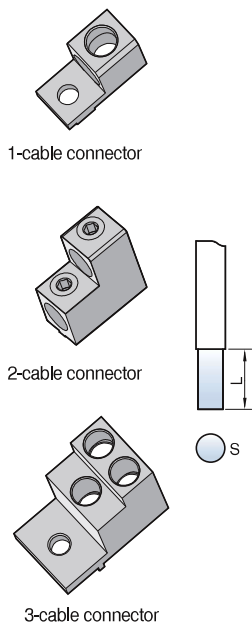

Применяется с выключателями	Тип	Число полюсов	Кол-во комплектов	Кол-во подключаемых кабелей	Размеры проводника
TD100, 160	EBT13	3	1 компл. (3EA)	1	L(mm) 20
	EBT14	4	1 компл. (4EA)		S(mm <sup>2</sup> )Медь/Алюминий 2,5~95
					Момент затяжки зажима (kgf · cm) 306
TS100, 160, 250	EBT23	3	1 компл. (3EA)	1	L(mm) 24
	EBT24	4	1 компл. (4EA)		S(mm <sup>2</sup> )Медь/Алюминий 10~150
					Момент затяжки зажима (kgf · cm) 306
TS400, 630	EBT33	3	1 компл. (3EA)	2	L(mm) 33 или 62
	EBT34	4	1 компл. (4EA)		S(mm <sup>2</sup> )Медь/Алюминий 2 × 85 to 2 × 240
					Момент затяжки зажима (kgf · cm) 367~428
TS800	EBT43	3	1 компл. (3EA)	3	L(mm) 25~48
	EBT44	4	1 компл. (4EA)		S(mm <sup>2</sup> )Медь/Алюминий 3 × 85 to 3 × 240
					Момент затяжки зажима (kgf · cm) 367~428

SBT13. 14

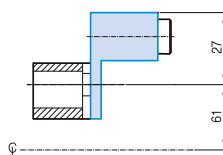

SBT23. 24

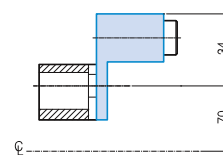

SBT33. 34

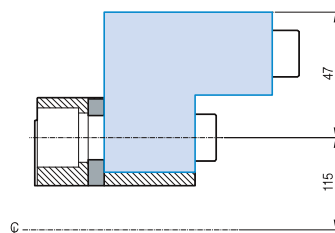

SBT43. 44

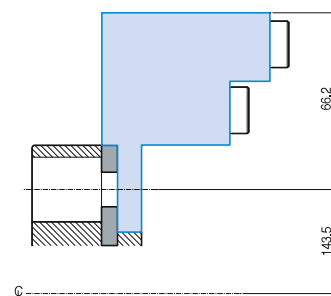



# Аксессуары выключателей серии TD/TS на ток до 800 А







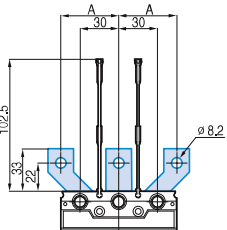
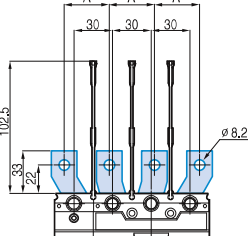

Susol

## Силовые выводы

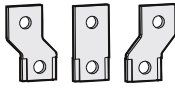
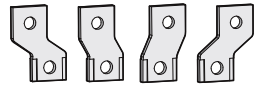
### Подключение спереди

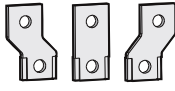
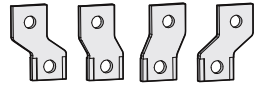
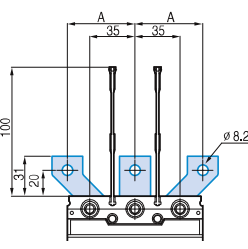
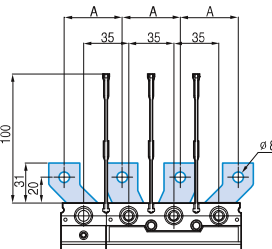
#### Удлиненные выводы

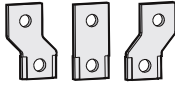
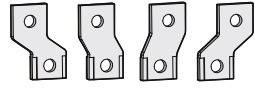
- Поставляются в качестве дополнительных принадлежностей автоматического выключателя
- Позволяют увеличить расстояние между выводами выключателя

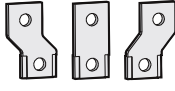
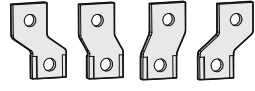
МССВ	Число полюсов	Тип	Размер А (mm)	Внешний вид			
 <p>TD100, 160 3P</p>  <p>TD100, 160 4P</p>	TD100, TD160	2P	35				
		3P		SP13a			
		4P		SP14a			
				2P	45		
				3P		SP13b	
				4P		SP14b	
 <p>TS100, 160, 250 3P</p>  <p>TS100, 160, 250 4P</p>	TS100, TS160, TS250	2P	45				
		3P		SP23a			
		4P		SP24a			
				2P	52.5		
				3P		SP23b	
				4P		SP24b	

# Аксессуары выключателей серии TD/TS на ток до 800 А

Susol

## Силовые выводы

### Подключение спереди

#### Удлиненные выводы

- Поставляются в качестве дополнительных принадлежностей автоматического выключателя
- Позволяют увеличить расстояние между выводами выключателя

MCCB	Число полюсов	Тип	Размер (mm)		Внешний вид
			A	B	
TS400, TS630	2P	SP32a	52.5	41	
	3P	SP33a			
	4P	SP34a			
	2P	SP32b	70	54	
	3P	SP33b			
	4P	SP34b			
TS800	2P	SPS32	46.5	41	
	3P	SPS33			
	4P	SPS34			
	2P	SPS42	70	81.5	
	3P	SPS43			
	4P	SPS44			

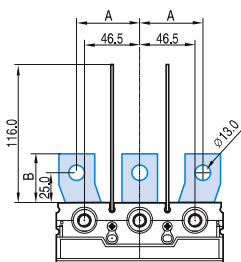

TS400, 630 3P

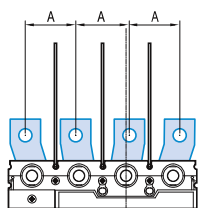

TS400, 630 4P

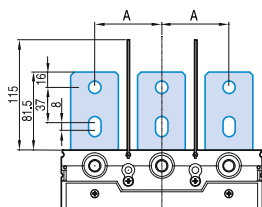

TS800 3P

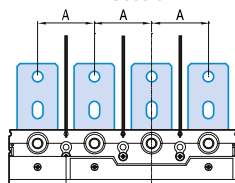

TS800 4P

# Аксессуары выключателей серии TD/TS на ток до 800 А

Susol

## Силовые выводы

### Подключение сзади

Задние выводы позволяют использовать автоматический выключатели Susol TD в TS шкафах и других устройствах, где требуется подключение сзади. Выводы присоединяются непосредственно к автоматическим выключателям, не требуя никаких изменений конструкции аппаратов.

Выводы для подключения сзади бывают двух видов:

- Плоские
- С резьбовым зажимом

### Плоские

Плоские вертикальные выводы

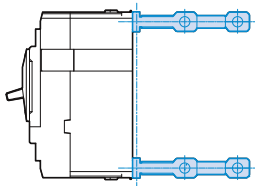

MCCB	2-полюсн.	3-полюсн.	4-полюсн.
TD100,TD160	RTB12	RTB13	RTB14
TS100,TS160,TS250	RTB22	RTB23	RTB24
TS400,TS630	RTB32	RTB33	RTB34
TS800	RTB42	RTB43	RTB44

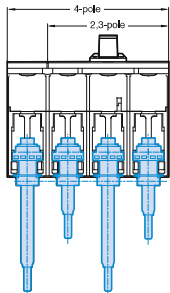

Плоские

**TD160,TS250**  
БОЛТ С ВНУТР. 6-УГОЛЬН., P.S/W, M6, L15  
Усилие затяжки: M6 (51.1 ~ 64.9 kgf-cm)

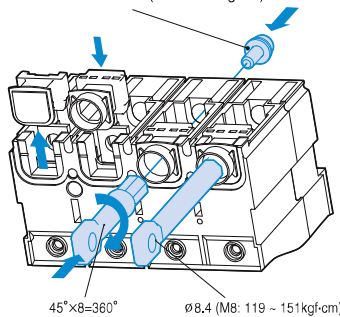

**TS630**  
БОЛТ С ВНУТР. 6-УГОЛЬН., P.S/W, M8, L20  
ШАЙБА ПРУЖИННАЯ СТОПОРНАЯ D10  
Шайба плоская D10  
Усилие затяжки: M8 (119 ~ 151 kgf-cm)

**TS800**  
БОЛТ С ВНУТР. 6-УГОЛЬН., P.S/W, M12, L35  
Усилие затяжки: M12 (423 ~ 537 kgf-cm)

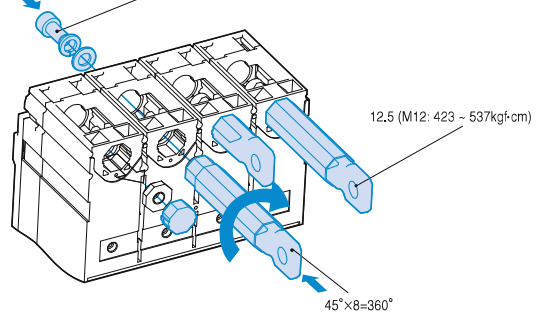

### С резьбовым зажимом

Выводы с резьбовым с резьбовым зажимом

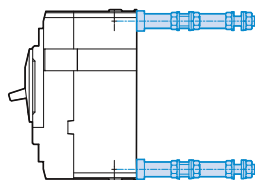

MCCB	2-полюсн.	3-полюсн.	4-полюсн.
TD100,TD160	RTR12	RTR13	RTR14
TS100,TS160,TS250	RTR22	RTR23	RTR24
TS400,TS630	-	-	-
TS800	-	-	-

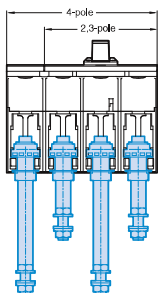

С резьбовым зажимом

# Аксессуары выключателей серии TD/TS на ток до 800 А

Susol

## Изоляция

### Изолирующие крышки для выводов

#### Изолирующая крышка для выводов

Чтобы предотвратить случайный контакт с токоведущими частями, и таким образом обеспечить защиту от прямого прикосновения, на автоматический выключатель устанавливаются крышки для выводов.

#### Существуют крышки следующих типов:

Низкие крышки выводов ITS

- Степень защиты IP40
- Для стационарных автоматических выключателей с выводами для подключения сзади и для подвижных частей втычных автоматических выключателей

Высокие крышки выводов ITL

- Степень защиты IP40
- Для стационарных автоматических выключателей с выводами для подключения спереди, с удлиненными выводами для подключения спереди и с передними выводами для кабелей



Низкие крышки



Высокие крышки

MCCB		Изолирующие крышки	
Типоразмер	Число полюсов	Высокие	Низкие
TD100,TD160	2-полюсн. <sup>(1)</sup> , 3-полюсн.	ITL13	ITS13
	4-полюсн.	ITL14	ITS14
TS100,TS160,TS250	2-полюсн. <sup>(1)</sup> , 3-полюсн.	ITL23	ITS23
	4-полюсн.	ITL24	ITS24
TS400,TS630	2-полюсн. <sup>(1)</sup> , 3-полюсн.	ITL33	ITS33
	4-полюсн.	ITL34	ITS34
TS800	2-полюсн. <sup>(1)</sup> , 3-полюсн.	ITL43	ITS43
	4-полюсн.	ITL44	ITS44

Примечание. (1) Используются 2 полюса 3-полюсного автоматического выключателя в литом корпусе.

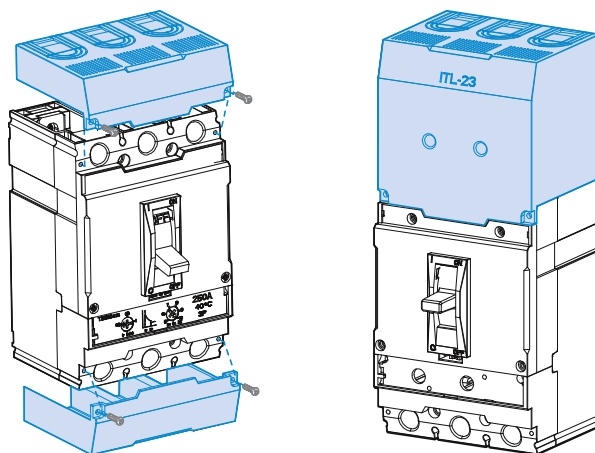

# Аксессуары выключателей серии TD/TS на ток до 800 А

Susol

## Изоляция



Межфазные разделительные перегородки

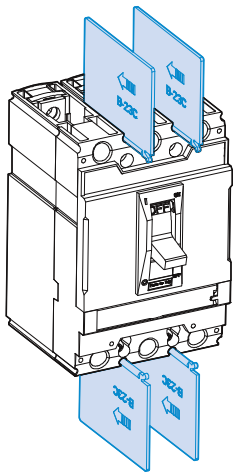

### Межфазные разделительные перегородки

Позволяют улучшить изоляцию между фазами. Перегородки устанавливаются с передней стороны, даже если автоматический выключатель уже установлен в щите. Они вставляются в соответствующие гнезда. Перегородки несовместимы с верхними и нижними изолирующими крышками для выводов. Можно установить межфазные разделительные перегородки между двумя автоматическими выключателями, расположенными рядом.

Тип	Предназначены для выключателя	Количество в комплекте
B-23C	TD100, TD160	4шт.
	TS100, TS160, TS250	4шт.
B-33C	TS400, TS630	4шт.
B-43C	TS800	4шт.

## Внешний ТТ для нейтрали(NCT)

### ETM33, ETM43 с внешним ТТ для нейтрали(NCT)

ТТ для нейтрали требуется для защиты от замыкания на землю, когда используется 3х полюсный выключатель в трехфазной 4х кабельной сети.

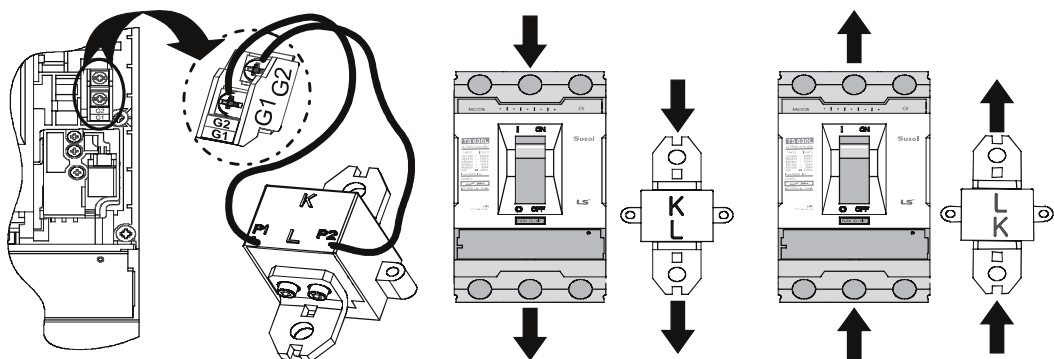

Выключатель МССВ		Номинальный ток ТТ NCT
Типоразмер	Кол-во полюсов	
TS400, 630	3 полюса	160А, 250А, 400А, 630А
TS800	3 полюса	630А, 800А

# Аксессуары выключателей серии TD/TS на ток до 800 А

Susol

## Блокировка



Механическая блокировка (замки не поставляются).

### Устройство механической взаимной блокировки

Устройство механической взаимной блокировки (MIT) устанавливается спереди на два расположенных рядом 3-полюсных или 4-полюсных автоматических выключателя. Оно предназначено для предотвращения одновременного включения выключателей.

Устройство прикрепляется непосредственно к корпусам автоматических выключателей.

Устройство взаимной блокировки допускает установку замка, чтобы зафиксировать положение выключателей (также имеется возможность блокировки в положении О-О).

Устройство механической взаимной блокировки особенно хорошо подходит для использования в системах с ручным вводом резерва.

### Работа

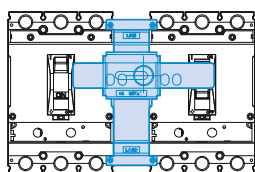

Левый выключатель:  
ВКЛ/ОТКЛ возможно  
Правый выключатель:  
ОТКЛ заблокировано

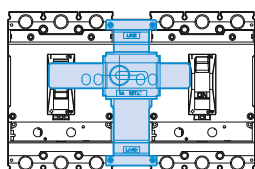

Левый выключатель:  
ОТКЛ заблокировано  
Правый выключатель: ВКЛ/  
ОТКЛ возможно

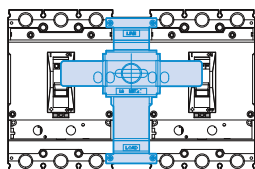

Оба выключателя  
заблокированы

MCCB		Блокировка
Типоразмер	Число полюсов	
TD100, TD160	3-полюсн.	MIT13
	4-полюсн.	MIT14
TS100, TS160, TS250	3-полюсн.	MIT23
	4-полюсн.	MIT24
TS400, TS630	3-полюсн.	MIT33
	4-полюсн.	MIT34
TS800	3-полюсн.	MIT43
	4-полюсн.	MIT44

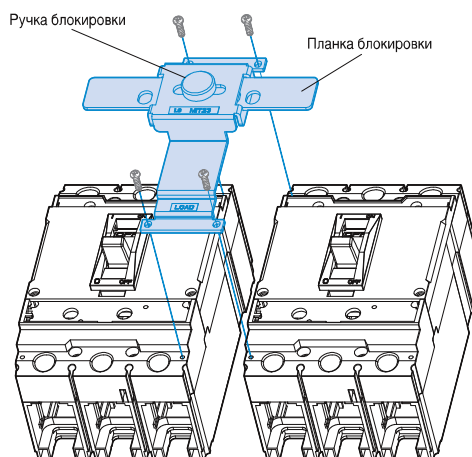

# Аксессуары выключателей серии TD/TS на ток до 800 А

Susol

## Втычной выключатель

### Втычной выключатель

Фиксированная часть является основанием для крепления подвижной части втычного выключателя. Она устанавливается непосредственно на заднюю монтажную панель.

Автоматический выключатель присоединяется с помощью верхнего и нижнего крепежных винтов.

Фиксированная часть позволяет снимать автоматический выключатель, не отсоединяя кабели, что особенно ценно в корабельных и других важных электроустановках.

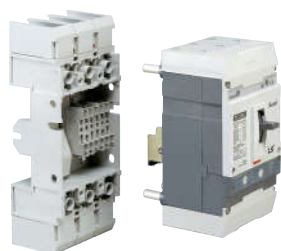

MCCB	Число полюсов	Расположение	Тип	Назначение
TD100, TD160	2	Однорядное	PB12	
	3	Однорядное	PB13	
	4	Однорядное	PB14	
	2	Двухрядное	PB12D2	Для распределительного щита
	3	Двухрядное	PB13D2	Для распределительного щита
TS100, TS160, TS250	2	Однорядное	PB22	
	3	Однорядное	PB23	
TS400, TS600	2	Однорядное	PB32	
	3	Однорядное	PB33	
TS800	2	Однорядное	PB42	
	3	Однорядное	PB43	

### Монтаж спереди

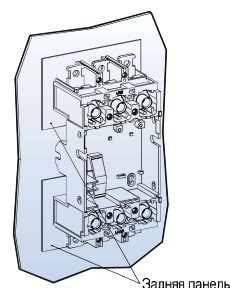
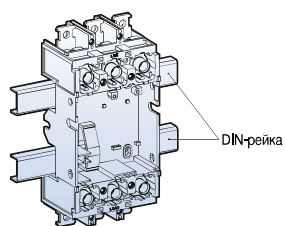
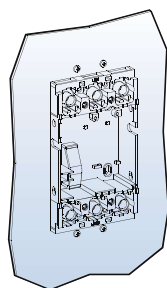

### Заднее присоединение

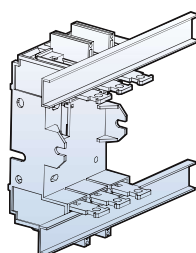
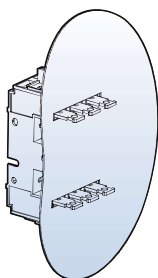



## Втычной выключатель

Стандартный втычной автоматический выключатель в литом корпусе: Тип РВ□

- Типоразмер стационарного аппарата: TD100~TS800
- Обычно используется в распределительных цепях

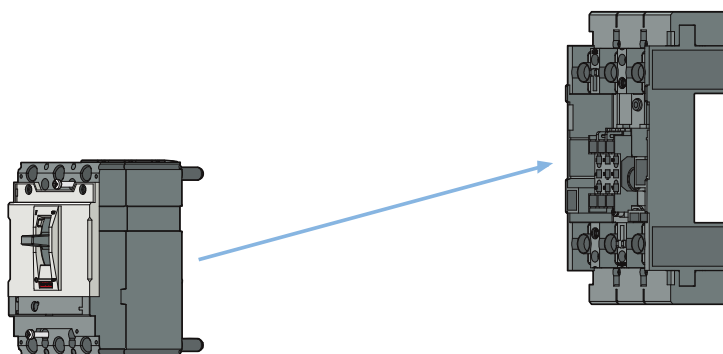

Двухрядный втычной автоматический выключатель в литом корпусе: Тип РВ□D2

- Типоразмер стационарного аппарата: TD100, 160
- Обычно применяются в групповых цепях

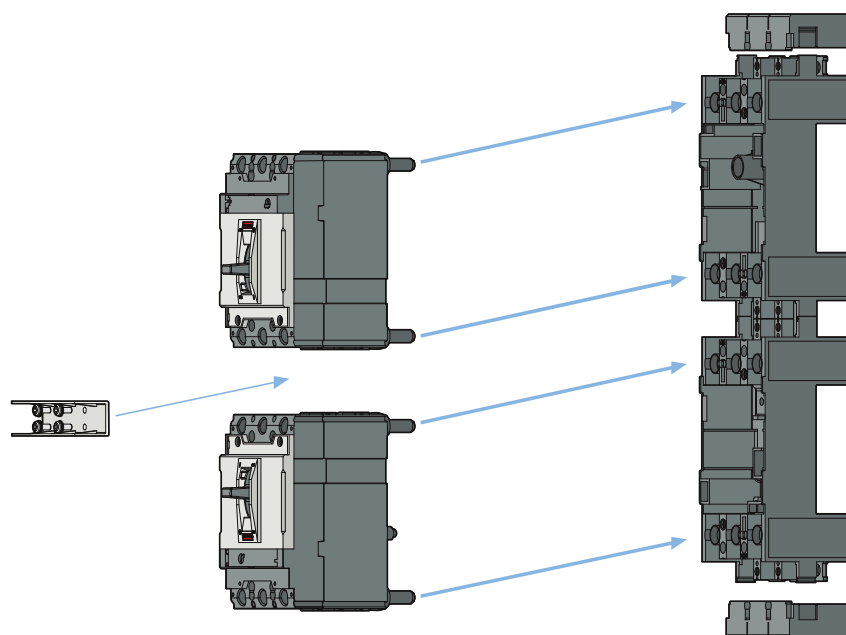

# Аксессуары выключателей серии TD/TS на ток до 800 А

Susol

## Втычной выключатель

### Процедура сборки

TD100, TD160

1. Преобразование стационарного автоматического выключателя в подвижную часть втычного выключателя

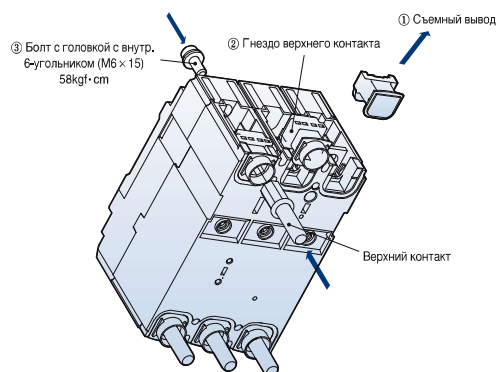

2. Сборка устройства, блокирующего отсоединение и присоединение выключателя

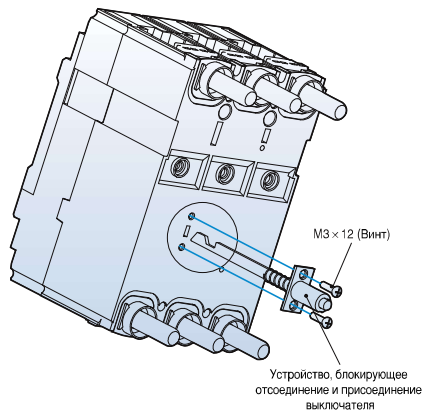

3. Соединение подвижной и фиксированной части

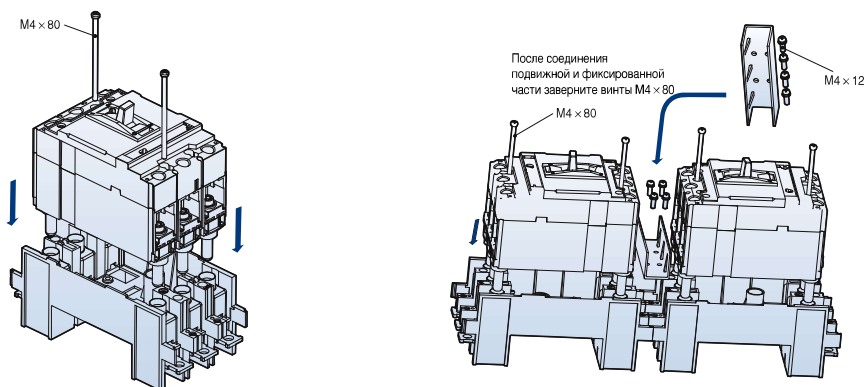

## Втычной выключатель

### Процедура сборки

TS100, TS160, TS250

1. Преобразование стационарного автоматического выключателя в подвижную часть втычного выключателя

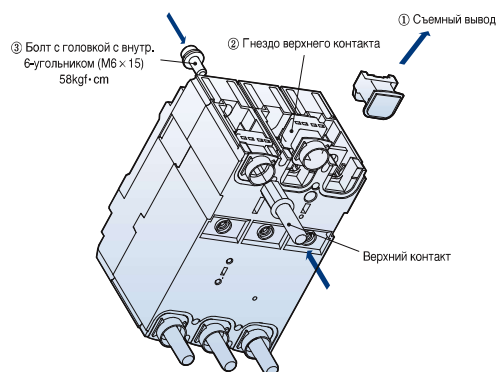

2. Сборка устройства, блокирующего отсоединение и присоединение выключателя

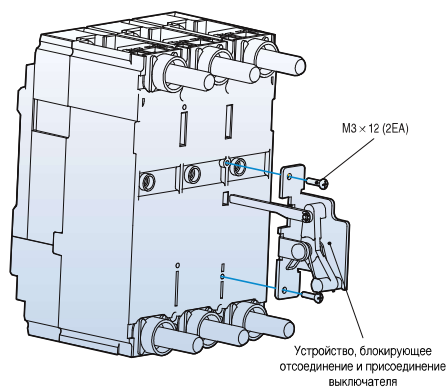

3. Соединение подвижной и фиксированной части

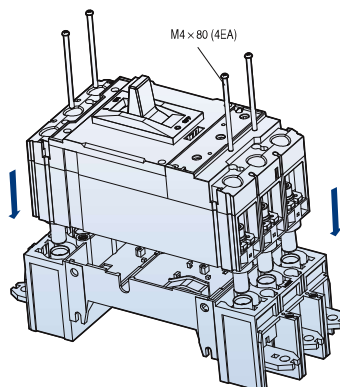

# Аксессуары выключателей серии TD/TS на ток до 800 А

Susol

## Втычной выключатель

### Процедура сборки

TS400, TS630

TS800

#### 1. Преобразование стационарного автоматического выключателя в подвижную часть втычного выключателя

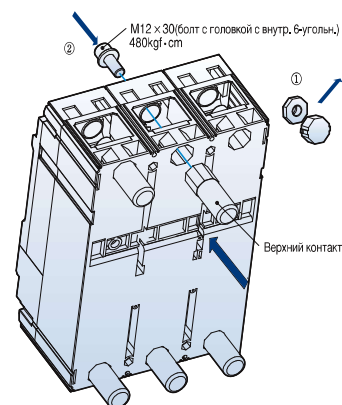
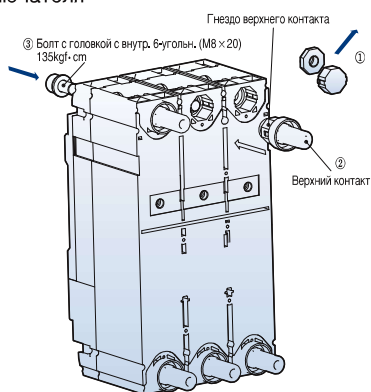

#### 2. Сборка устройства, блокирующего отсоединение и присоединение выключателя

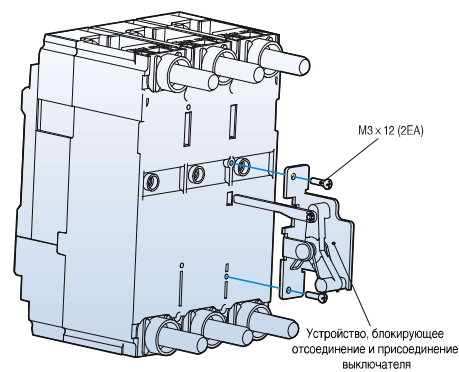
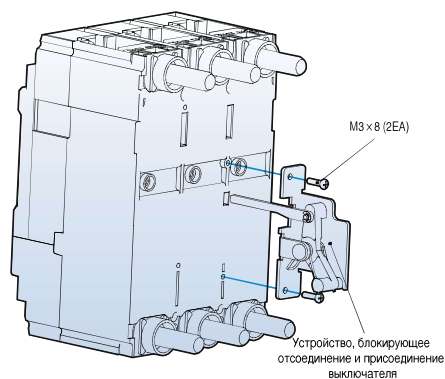

#### 3. Соединение подвижной и фиксированной части

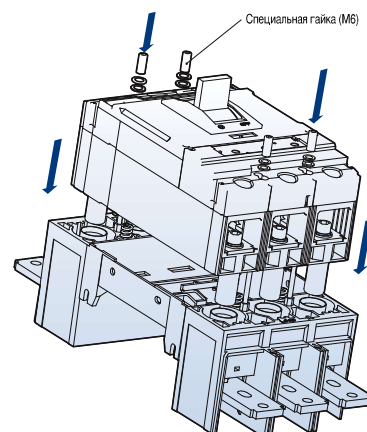
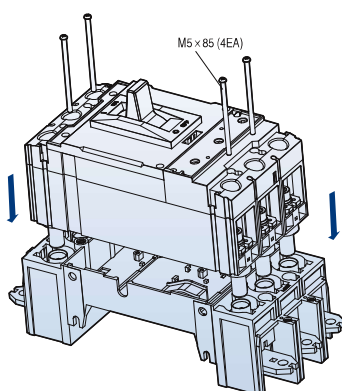

# Аксессуары выключателей серии TD/TS на ток до 800 А

Susol

## Соединительный комплект

Вспомогательные цепи (AX, AL, SHT, UVT) аппарата подключаются через 1-3 соединительных разъема, к которым подсоединяются провода из соединительного комплекта (по 9 проводов в каждом комплекте). Провода соединительных комплектов используются на съемной и неподвижной частях втычного аппарата типоразмером до 800АФ.

Макс. типоразмер выключателя	Количество	Неподвижная часть	Съемная часть
TD160	1	Набор частей для сборки, соединительный комплект, TD160	Набор частей для сборки, соединительный комплект, TD160
TS250	2	Набор частей для сборки, соединительный комплект, TS250	Набор частей для сборки, соединительный комплект, TS250
TS400/630	3	Набор частей для сборки, соединительный комплект, TS400/630	Набор частей для сборки, соединительный комплект, TS630
TS800	3	Набор частей для сборки, соединительный комплект, TS800	Набор частей для сборки, соединительный комплект, TS800

### TD160

Съемная часть

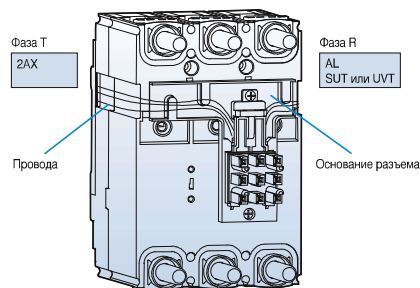

Неподвижная часть

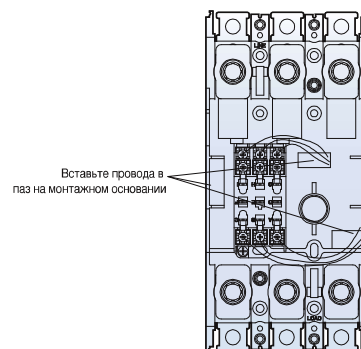

### TS250

Съемная часть

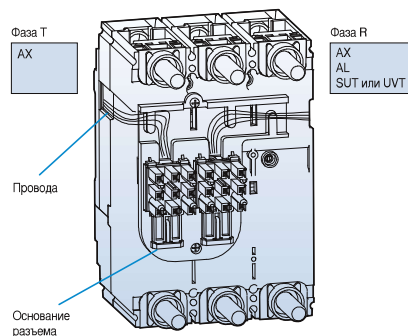

Неподвижная часть

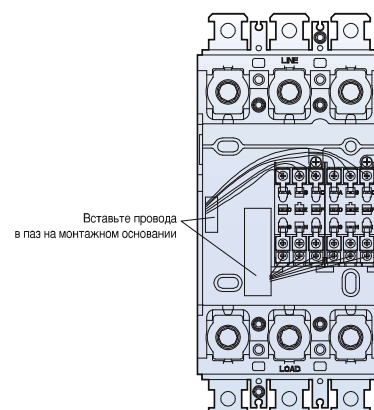

# Аксессуары выключателей серии TD/TS на ток до 800 А

Susol

## Соединительный комплект

### TS400/630

Съемная часть

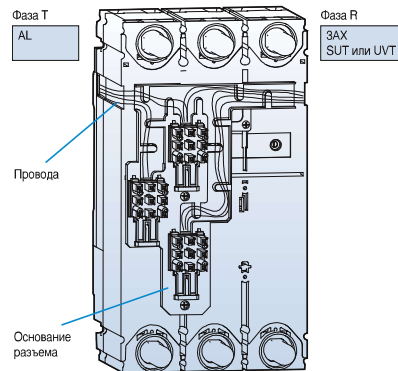

Неподвижная часть

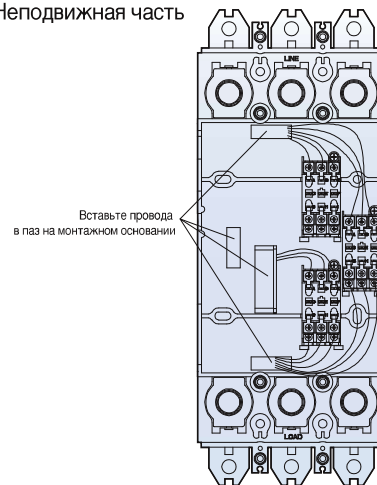

### TS800

Съемная часть

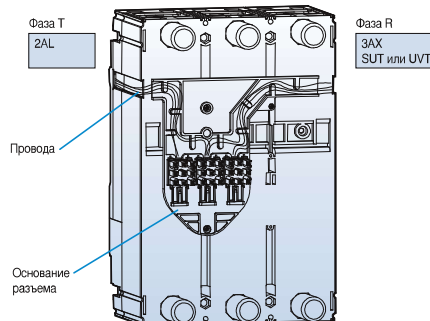

Неподвижная часть

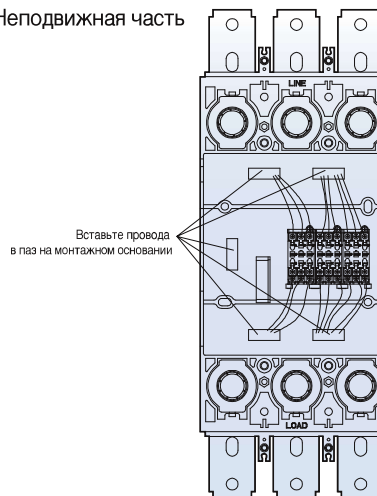

### Цвет проводов

Съемная часть

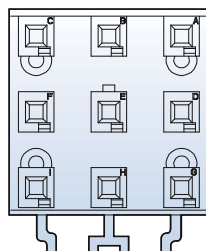

#### Цвет проводов

A: Красный	B: Белый	C: Черный
D: Синий	E: Желтый	F: Зеленый
G: Серый	H: Оранжевый	I: Коричневый

Примечание) Во избежание поражения электрическим током заизолируйте концы неиспользуемых проводов

Неподвижная часть

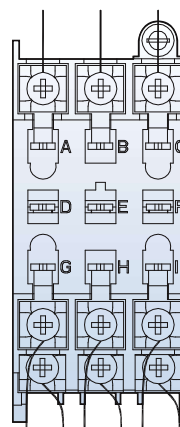

#### Цвет проводов

A: Красный	B: Белый	C: Черный
D: Синий	E: Желтый	F: Зеленый
G: Серый	H: Оранжевый	I: Коричневый

Примечание) Во избежание поражения электрическим током заизолируйте концы неиспользуемых проводов  
- Для присоединения AL и FAL спаяйте провода и заизолируйте место соединения.



# Аксессуары выключателей серии TD/TS на ток до 800 А

Susol

## Дистанционное управление

### Моторный привод

Моторные приводы могут работать в ручном и автоматическом режиме. Моторный привод управляет механизмом, переводящим рычаг управления автоматических выключателей TD и TS в положение ВКЛ. и ОТКЛ/СБРОС.

- Рукоятка ручного управления расположена на передней панели привода
- Имеется возможность выбора ручного или автоматического режима работы.



TS250 + MOP2

Моторный привод крайне необходим при создании системы ввода резерва с дистанционным управлением, обеспечивающей непрерывную подачу питания в особо важных электроустановках:

- Коммерческий сектор: больницы, высотные здания, банки, страховые компании, торговые центры
- Промышленные объекты: корабли, сборочные линии, военные объекты, порты и железнодорожные станции.

MCCB	Тип	Напряжение управления	Потребляемый ток привода (А)	Время отклика (ms)		Потребление (W)	Механическая износостойкость (циклов работы)	Кол-во циклов работы в час
				Размыкание	Замыкание			
TD100, TD160	MOP1	① 24V пост. тока ② 100~240V/ перем. тока 100~220V пост. тока	≤2,5А (пост. тока 24V) ≤0,5А (перем. ток)	310	200	14	25,000	120
TS100, TS160, TS250	MOP2	① 24V пост. тока ② 100~110V перем. тока/	≤5А (пост. тока 24V)	350	230	14	25,000	120
TS400, TS 630	MOP3	110V пост. тока	≤2А (перем. ток)	500	350	35	20,000	60
TS800	MOP4	③ 230 перем. тока / 220V пост. тока	≤2А (перем. ток)	700	420	35	10,000	20

## Схема подключения

### Стандартное подключение

Ручное и дистанционное управление включением и отключением автоматического выключателя

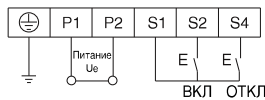

### Подключение контакта сигнализации (AL)

- 1) На схеме ниже показано подключение контакта сигнализации (AL) к автоматическому выключателю без независимого расцепителя или минимального расцепителя напряжения.
- 2) При аварийном срабатывании устраните причину короткого замыкания и уставьте автоматический выключатель в исходное состояние вручную.

### Подключение контакта аварийной сигнализации FAL (автоматические выключатели с ETS)

- 1) На схеме ниже показано подключение контакта сигнализации (FAL) к автоматическому выключателю с электронным расцепителем.
- 2) При аварийном срабатывании устраните причину короткого замыкания и уставьте автоматический выключатель в исходное состояние вручную.

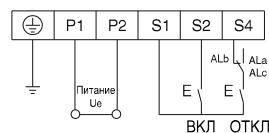



# Аксессуары выключателей серии TD/TS на ток до 800 А

Susol

## Дистанционное управление

### Ручное управление

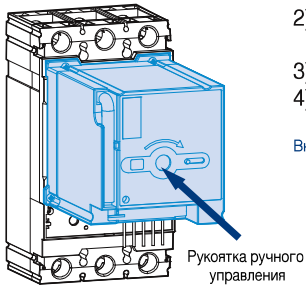

- 1) Вставьте ручку ручного управления в паз передней панели моторного привода и поверните по часовой стрелке
- 2) Для надежного срабатывания микровыключателя моторного привода ручку следует повернуть по часовой стрелке строго на 180 э.
- 3) После выполнения операции ручного управления установите ручку в исходное положение.
- 4) Переведите ползунковый выключатель в положение AUTO.

Внимание! Если автоматический выключатель сработал от нажатия кнопки, то автоматически перевести его в исходное положение с помощью моторного привода невозможно. Это можно сделать только вручную.

### Автоматическое управление

- 1) Переведите ползунковый выключатель в положение AUTO, при этом на моторный привод будет подано питание.
- 2) Количество операций управления не должно превышать:  
для аппаратов TD 160N/H/L, TS250N/H/L: 180 циклов в час.
- 3) Внешний управляющий сигнал должен соответствовать входным характеристикам моторного привода.
- 4) Помехи от близко расположенного коммуникационного оборудования могут влиять на цепи питания контактов управления приводом.  
Рекомендуется защищать эти цепи фильтром помех.
- 5) При работе в автоматическом режиме не подавайте одновременно сигналы ВКЛ. и ОТКЛ.
- 6) Если автоматический выключатель оснащен минимальным расцепителем напряжения UVT, то сначала отрегулируйте UVT на соответствующее номинальное напряжение, а затем устанавливайте моторный привод.

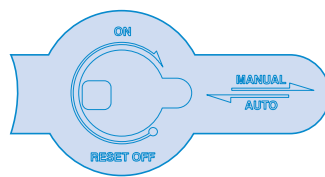

[TD100, 160, TS100, 160, 250]

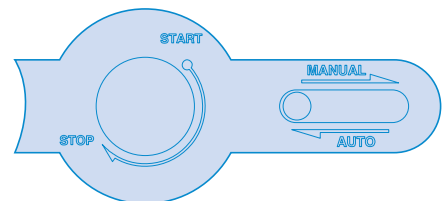

[TS400, 630, 800]

## Дистанционное управление

### Моторный привод

#### Внешний вид

- ① Красный индикатор положения ВКЛ.
- ② Белый индикатор положения СРАБОТАЛ.
- ③ Зеленый индикатор положения ОТКЛ.
- ④ Кнопка для принудительного срабатывания (возможно только для TD160AF и TS630AF)
- ⑤ Рукоятка выбора положений ВКЛ./ОТКЛ./СБРОС
- ⑥ Переключатель режима управления РУЧНОЕ/АВТОМАТИЧЕСКОЕ

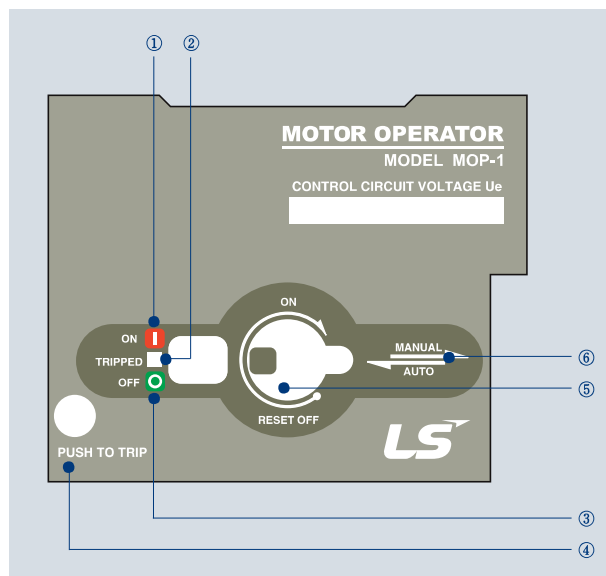

TD160 .... MOP-1

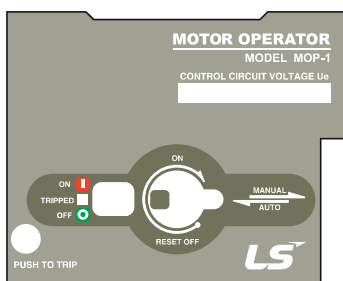

TS250 .... MOP-2

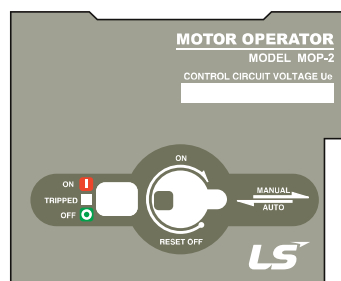

TS630.... MOP-3

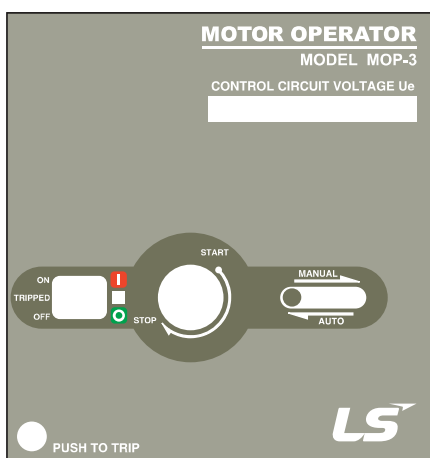

TS800 .... MOP-4

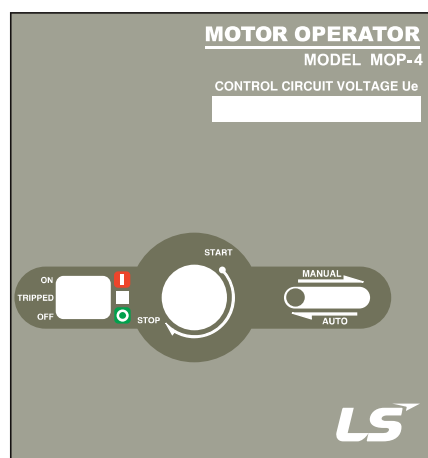

# Аксессуары выключателей серии TD/TS на ток до 800 А

Susol

## Тестер электронного расцепителя



### Возможности проведения испытаний, включая:

- Проверка срабатывания защиты с длительной задержкой
- Проверка срабатывания защиты с короткой задержкой
- Проверка срабатывания мгновенной защиты

### Применим с электронными расцепителями:

- ETS23 (250AF)
- ETS33/ETM33 (630AF)
- ETS43/ETM43 (800AF)

## Тестер электронного расцепителя



### Характеристики

1. Имитация тока до 12 раз кратно от номинального.
2. Возможность ввода значений тока каждой из фаз R/L (A/C).
3. Возможность проверки срабатывания защиты с длительной/короткой задержкой срабатывания/мгновенной защитой. Защита от замыкания на землю - не доступна.
4. Возможна погрешность значений тока около 10%.
5. Для защиты устройства, установлено ограничение по времени применения тока 1500 секунд. - Величины тока и времени обратно пропорциональны
6. Рабочее напряжение: AC100~240В
7. Частота: 50 / 60 Гц
8. Применимые электронные расцепители  
- ETS23 (250AF), ETS33/ETM33 (630AF), ETS43/ETM43 (800AF)

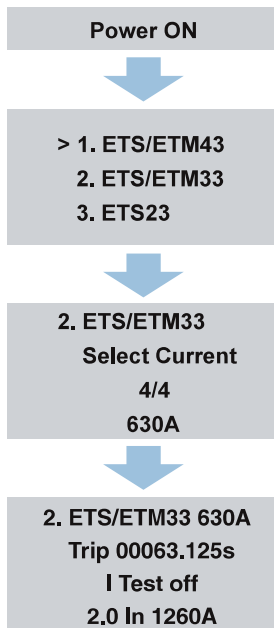

### Инструкция по применению

1. Power ON - включить питание
2. Выбор типа расцепителя  
Перемещайте курсор(>) относительно применимого расцепителя с помощью кнопок UP (вверх) или DOWN (вниз). Далее нажмите ENTER (ввод) для перехода к следующему шагу.
3. Выбор номинального тока  
Перемещайте курсор(>) относительно желаемого значения тока с помощью кнопок UP (вверх) или DOWN (вниз). Далее нажмите ENTER (ввод) для перехода к следующему шагу, или ESC (отмена) для возврата в предыдущее меню.
4. Настройки испытаний  
Выберите желаемое тестирование с помощью кнопок UP (вверх) или DOWN (вниз) - Используйте кнопки ENTER/ESC (ввод/отмена) для настройки цифр.  
- Нажмите START (старт) для запуска тестирования  
- Нажмите ESC (отмена) для прерывания тестирования

### Значение кнопок

Кнопка	Расшифровка
ESC	Отмена / Возврат к предыдущему шагу
▲	Значение тока выше
▼	Значение тока ниже
ENTER	Сохранить значения и перейти к следующему шагу
START	Запуск тестирования
STOP	Завершение тестирования
Hz	Выбор частоты (50/60 Гц)

# Аксессуары выключателей серии TD/TS на ток до 800 А

Susol

## Устройства дифференциального тока (RCD)



Автоматический выключатель может обеспечивать защиту по току утечки, если он оборудован устройством дифференциального тока (RCD). Автоматические выключатели TS100, TS160 и TS250 могут объединяться с устройством дифференциального тока RTU23, TS400 и TS600 – с RTU33, а TS800 – с RTU43. Во всех случаях RCD крепится снизу прямо к выключателю без использования дополнительных проводов или перемычек.

Соединения автоматического выключателя с подключенным RCD не отличаются от соединений обычного выключателя. RCD присоединяется и к втычному, и к стационарному аппарату. Зажимы главной цепи RCD такие же, как у автоматического выключателя, что позволяет использовать для них такие же силовые выводы, что и для MCCB.

### Общий обзор

В отличие от обычных автоматических выключателей, защищающих от сверхтока, аппарат с устройством дифференциального тока также обеспечивает защиту людей от тока утечки при прямом и косвенном прикосновении (автоматический выключатель с УЗО).

RCD позволяет задавать различные уставки тока и задержки срабатывания. При уставке тока, равной 30 мА, заданные задержки блокируются и срабатывание происходит немедленно. При нажатии кнопки тестирования происходит проверка срабатывания электрической и механической части устройства. Во избежание повреждения встроенной электроники автоматического выключателя в сборе с RCD при проверке электрической прочности изоляции устанавливается изолирующая вставка. RCD может быть оборудовано контактом аварийной сигнализации (FAL) для удаленной индикации срабатывания защиты по току утечки.



### Соответствие стандартам

- МЭК 60947-2 (Аппаратура распределения и управления низковольтная. Часть 2. Автоматические выключатели), приложение В
- IEC 61009 (Выключатели автоматические, управляемые дифференциальным током, бытового и аналогичного назначения со встроенной защитой от сверхтоков), приложение В
- МЭК 60755, класс А, стойкость к постоянной составляющей до 6mA
- VDE664, работа при температуре до -25°C

### Удаленная индикация

RCD может быть оборудовано контактом аварийной сигнализации (FAL) для удаленной индикации срабатывания защиты по току утечки.

### Питание

Устройство дифференциального тока питается от контролируемой сети и поэтому не нуждается во внешнем источнике питания. Оно может функционировать будучи подключенным и к двум фазам.

# Аксессуары выключателей серии TD/TS на ток до 800 А

Susol

## Устройства дифференциального тока (RCD)

### Лицевая панель



- Перед проверкой диэлектрической прочности изоляции приподнимите вставку
- При уставке дифференциального тока 30 мА срабатывание происходит немедленно, заданная задержка игнорируется.

### Паспортная табличка



# Аксессуары выключателей серии TD/TS на ток до 800 А

Susol

## Устройства дифференциального тока (RCD)

Таблица выбора



RCD Тип		RTU23	RTU33	RTU43
Количество полюсов		3*	3*	3*
Применяется с автоматическим выключателем	TS100	■		
	TS160	■		
	TS250	■		
	TS400		■	
	TS630		■	
	TS800			■
Характеристики защиты				
Уставка дифференциального тока	$I_{\Delta n}$ (A)	(регулируемая) 0.03-0.3-1-3-10	(регулируемая) 0.03-0.3-1-3-10	(регулируемая) 0.03-0.3-1-3-10
Задержка **	Задаваемая (ms)	(регулируемая) 0-60-150-300-600	(регулируемая) 0-60-150-300-600	(регулируемая) 0-60-150-300-600
	Макс. время отключения (ms)	(регулируемая) 40-140-240-450-880	(регулируемая) 40-140-240-450-880	(регулируемая) 40-140-240-450-880
Номинальное напряжение	Пер. тока 50/60 Hz	220~460V / 460~690V	220~460V / 460~690V	220~460V / 460~690V

Примечание 1) RTU(Устройства дифференциального тока) невозможно применять до 63AF или менее MTU Тип MCCB.

2) RTU(Устройства дифференциального тока) невозможно применять ручка D/E.

\* 3-полюсные модули можно использовать также с 2-полюсными выключателями.

\*\* При уставке 30 мА срабатывание происходит мгновенно, а заданные задержки игнорируются.

Задержки срабатывания  
0-60-150-300-600ms

Уставка дифференциального тока,  $I_{\Delta n}$   
0.03-0.3-1-3-10A





# Аксессуары выключателей серии TD/TS на ток до 800 А

Susol

## Устройства дифференциального тока (RCD)

Объединение с автоматическим выключателем

**Присоединение устройства дифференциального тока не влияет на характеристики автоматического выключателя**

- Соответствие стандартам
- Степень защиты, класс изоляции лицевой панели (II)
- Изоляционные характеристики в соответствии с МЭК 60497-2
- Электрические характеристики
- Характеристики расцепителя
- Способы монтажа и электрические соединения
- Вспомогательные устройства индикации, измерения и управления
- Монтажные и соединительные принадлежности

		RTU23	RTU33	RTU43
MCCB	L × H × D (mm)	105 × 160 × 86	140 × 260 × 110	210 × 320 × 135
MCCB+RCD		105 × 240 × 86	140 × 370 × 110	210 × 450 × 135
RCD		105 × 80 × 86	140 × 110 × 110	210 × 130 × 135
MCCB+RCD	Масса(kg)	2,7	8,08	16,28
RCD		0,96	2,52	4,6
Тип	Для присоединения снизу			
Аксессуар	Контакт аварийной сигнализации FAL			













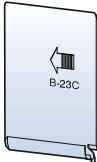

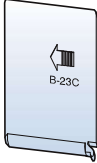
# Аксессуары выключателей серии TD/TS на ток до 800 А

Susol

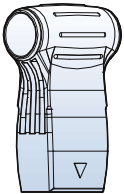
## Аксессуары, входящие в стандартную комплектацию

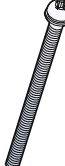
В стандартную комплектацию автоматических выключателей Susol входят следующие аксессуары для монтажа, подключения и ручного управления.

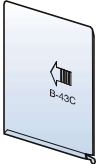
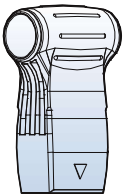
TD100N/H/L TD160N/H/L	 M8 × 20 1-полюсн: 2шт. 3-полюсн: 6шт. 4-полюсн: 8шт.	 M3 × 75(1P) M4 × 75 1-полюсн: 2шт. 3-полюсн: 2шт. 4-полюсн: 4шт.	 B-23C 3-полюсн: 4шт. 4-полюсн: 6шт.		
TS100N/H/L TS160N/H/L TS250N/H/L	 M8 × 20 3-полюсн: 6шт. 4-полюсн: 8шт.	 M4 × 75 3-полюсн: 2шт. 4-полюсн: 4шт.	 B-23C 3-полюсн: 4шт. 4-полюсн: 6шт.		
TS400N/H/L TS630N/H/L	 M10 × 30 3-полюсн: 6шт. 4-полюсн: 8шт.	 M5 × 85 3-полюсн: 4шт. 4-полюсн: 4шт.	 M5 3-полюсн: 4шт. 4-полюсн: 4шт.	 B-33C 3-полюсн: 4шт. 4-полюсн: 6шт.	 1шт.
TS800N/H/L	 M12 × 35 3-полюсн: 6шт. 4-полюсн: 8шт.	 M6 × 100 3-полюсн: 4шт. 4-полюсн: 4шт.	 M6 3-полюсн: 4шт. 4-полюсн: 4шт.	 B-43C 3-полюсн: 4шт. 4-полюсн: 6шт.	 1шт.

# Аксессуары выключателей серии TS до 1600 А

Susol

## Электрические и механические аксессуары выключателей серии TS от 1000 до 1600 АF

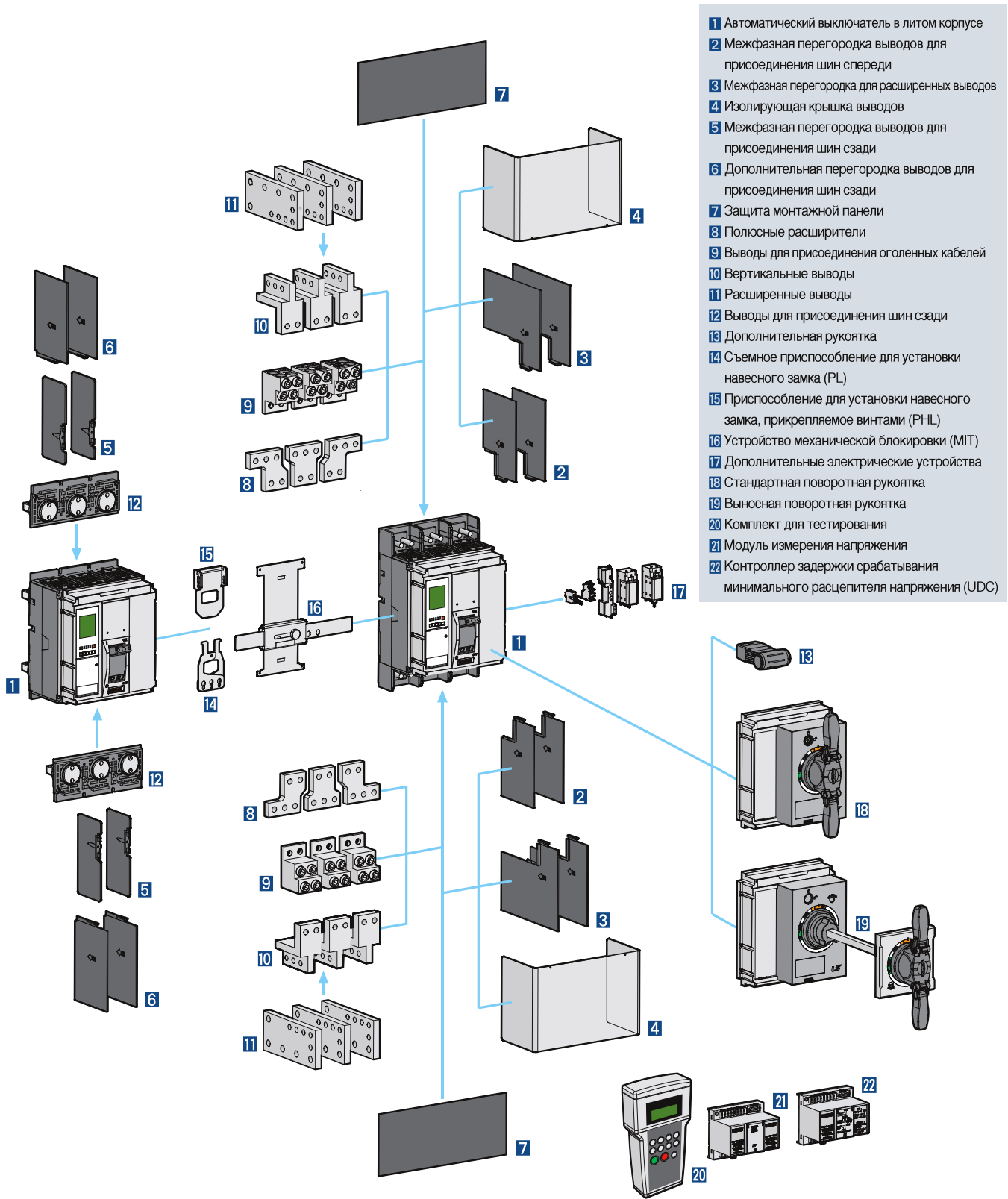

- 1 Автоматический выключатель в литом корпусе
- 2 Межфазная перегородка выводов для присоединения шин спереди
- 3 Межфазная перегородка для расширенных выводов
- 4 Изолирующая крышка выводов
- 5 Межфазная перегородка выводов для присоединения шин сзади
- 6 Дополнительная перегородка выводов для присоединения шин сзади
- 7 Защита монтажной панели
- 8 Полюсные расширители
- 9 Выводы для присоединения оголенных кабелей
- 10 Вертикальные выводы
- 11 Расширенные выводы
- 12 Выводы для присоединения шин сзади
- 13 Дополнительная рукоятка
- 14 Съемное приспособление для установки навесного замка (PL)
- 15 Приспособление для установки навесного замка, прикрепляемое винтами (PHL)
- 16 Устройство механической блокировки (MIT)
- 17 Дополнительные электрические устройства
- 18 Стандартная поворотная рукоятка
- 19 Выносная поворотная рукоятка
- 20 Комплект для тестирования
- 21 Модуль измерения напряжения
- 22 Контроллер задержки срабатывания минимального расцепителя напряжения (UDC)

# Аксессуары выключателей серии TS до 1600 А

Susol

## Дополнительные электрические устройства

Указанные ниже устройства могут устанавливаться в любой выключатель TS от 1000 до 1600АF независимо от его типоразмера. Все дополнительные электрические устройства могут легко устанавливаться в отсек для аксессуаров автоматических выключателей кассетного типа.

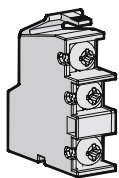
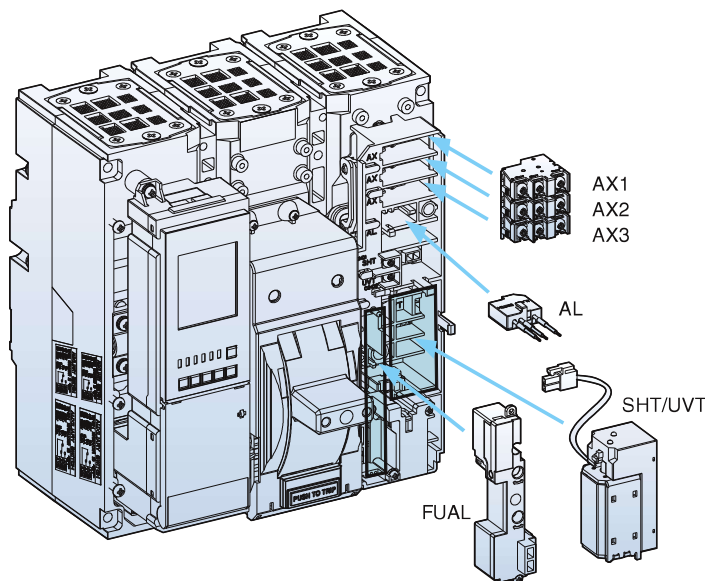

AX

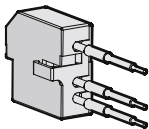

AL

### Контакт сигнализации состояния (AX)

Контакт предназначен для дистанционной сигнализации состояний аппарата (ВКЛ. и ОТКЛ.). Данный контакт является переключающим. Одно из его положений соответствует состоянию ВКЛ., а другое – состоянию ОТКЛ. автоматического выключателя.

### Контакт сигнализации срабатывания (AL)

Контакты сигнализируют о срабатывании автоматического выключателя в случае перегрузки или короткого замыкания, а также о срабатывании независимого расцепителя или минимального расцепителя напряжения. Они особенно полезны в автоматизированных установках, где оператор должен быть извещен обо всех изменениях, происходящих в электrorаспределительной системе. Контакт замыкается при автоматическом срабатывании аппарата. Другими словами, контакт не замыкается, если выключатель был отключен вручную. Контакт размыкается при возвращении выключателя в исходное состояние.

### Работа контактов

Выключатель	ВКЛ.	ОТКЛ.	СРАБОТАЛ
Положение AX			
Положение AL			

## Дополнительные электрические устройства

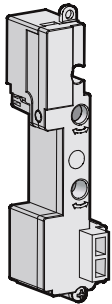

FUAL

### Контакт индикации FUAL

Комбинированный контакт FUAL включает контакт сигнализации срабатывания защиты от перегрузки и короткого замыкания (FAL), а также контакт сигнализации срабатывания расцепителей UVT и SHT (UAL).

<p>Нормальное положение Выключатель не сработал</p>	<p>FAL разомкнут/UAL разомкнут</p>
<p>Срабатывание FAL Выключатель сработал по команде OCR</p>	<p>FAL замкнут/UAL разомкнут</p>
<p>Срабатывание UAL Выключатель сработал по сигналу UVT или SHT</p>	<p>FAL замкнут/UAL замкнут</p>



Рисунок. Пример цепи блокировки с контактом FUAL

- ⚠ **Внимание:** Подключение цепи блокировки выполняйте так, как показано на рисунке выше.
- ⚠ **Внимание:** При срабатывании выключателя по команде расцепителей SHT или UVT сигнал FAL будет выдан с задержкой 20 мс – это время переключения FAL из положения «b» в положение «a».
- ⚠ **Внимание:** При срабатывании выключателя по команде расцепителей SHT или UVT задержка срабатывания внешнего реле Ry составляет 20 мс (контакт Ryb2 размыкается, контакт Rya2 замыкается). Данная задержка может привести к нарушению схем блокировки или мониторинга, поэтому сигнал FAL не рекомендуется использовать в подобных применениях.

# Аксессуары выключателей серии TS до 1600 А

Susol

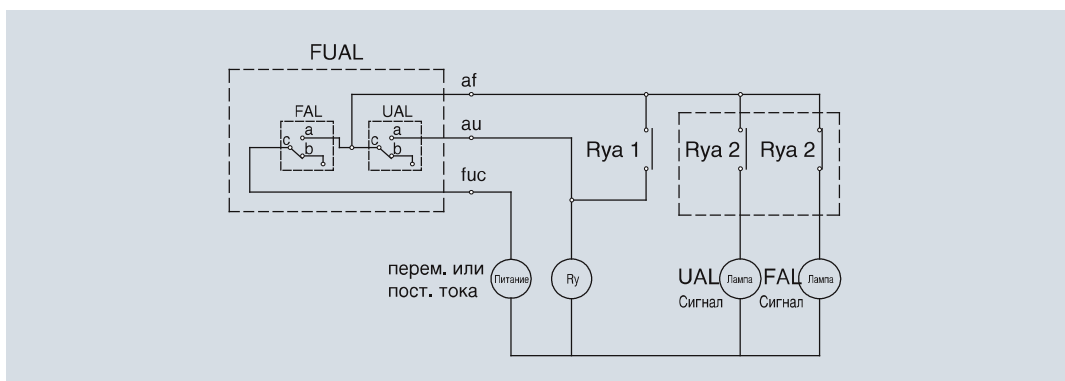
## Дополнительные электрические устройства

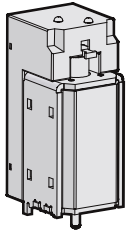

### Независимый расцепитель SHT

- Расцепитель SHT1 срабатывает при подаче на клеммы C1 и C2 напряжения или импульса напряжения длительностью не менее 200 мс.
- Если в аппарате установлен минимальный расцепитель напряжения (UVT), то независимый расцепитель SHT1 монтируется правее.

### 1. Номинальное напряжение и другие характеристики независимого расцепителя

Номинальное напряжение [Vn]		Диапазон рабочего напряжения, В	Потребляемая мощность, ВА или Вт		Время срабатывания, мс
Пост., В	Перем., В		При включении	В установившемся режиме работы	
24~30	-	0,6~1,1 Vn	200	5	Менее 40 мс
48~60	48	0,6~1,1 Vn			
100~130	100~130	0,56~1,1 Vn			
200~250	200~250	0,56~1,1 Vn			
-	380~480	0,56~1,1 Vn			

Примечание. Диапазоны рабочего напряжения, при которых обеспечивается работоспособность изделия, установлены отдельно для каждого номинального напряжения (Vn).

### 2. Требования к проводникам

- В таблице ниже приведена максимально возможная длина проводника указанного сечения для независимого расцепителя на номинальное напряжение 24~30 В постоянного или 48~60 В постоянного/переменного тока.

#### Максимальная длина проводника

Сечение проводника		Номинальное напряжение [Vn]			
		24 ~ 30 В пост.		48 В пост./перем. тока	
		#14 AWG (2,08мм <sup>2</sup> )	#16 AWG (1,31мм <sup>2</sup> )	#14 AWG (2,08мм <sup>2</sup> )	#16 AWG (1,31мм <sup>2</sup> )
Рабочее напряжение	100%	95.7м	61м	457.8м	287.7м
	85%	62.5м	38.4м	291.7м	183.2м

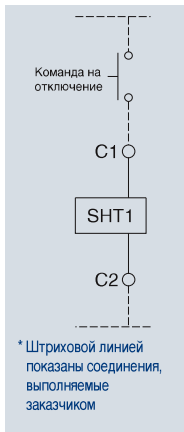

Принципиальная схема

## Дополнительные электрические устройства

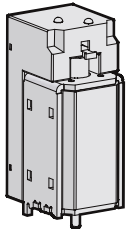

### Минимальный расцепитель напряжения (UVT)

- Встроенный расцепитель, вызывающий срабатывание аппарата, если напряжение главной цепи или цепи управления становится меньше заданного. Поскольку данный расцепитель является расцепителем мгновенного действия, его следует подключить к контроллеру, управляющему задержкой срабатывания.
- При отсутствии напряжения питания на UVT ручное или автоматическое включение аппарата невозможно.
- Включение аппарата возможно, если на зажимы UVT (D1, D2) подается напряжение, составляющее не менее 65 ~ 85 % от номинального.
- При наличии минимального расцепителя напряжения установить в аппарат второй независимый расцепитель невозможно. Единственный независимый расцепитель устанавливается правее UVT.

### 1. Номинальное напряжение и другие характеристики независимого расцепителя напряжения

Номинальное напряжение [Vn]		Диапазон рабочего напряжения, В		Потребляемая мощность, ВА или Вт		Время срабатывания, мс
Пост., В	Перем., В	Напряжение включения	Напряжение отключения	При включении	В установившемся режиме работы	
24~30	-	0.65~0.85 Vn	0.4~0.6 Vn	200	5	Менее 50 мс
48~60	48					
100~130	100~130					
200~250	200~250					
-	380~480					

Примечание. Диапазоны рабочего напряжения, при которых обеспечивается работоспособность изделия, установлены отдельно для каждого номинального напряжения (Vn).

### 2. Требования к проводникам

- В таблице ниже приведена максимально возможная длина проводника указанного сечения для независимого расцепителя на номинальное напряжение 24~30 В постоянного или 48~60 В постоянного/переменного тока.

Максимальная длина проводника

		Номинальное напряжение [Vn]			
		24 ~ 30 В пост.		48 В пост./перем. тока	
Сечение проводника		#14 AWG (2,08мм <sup>2</sup> )	#16 AWG (1,31мм <sup>2</sup> )	#14 AWG (2,08мм <sup>2</sup> )	#16 AWG (1,31мм <sup>2</sup> )
Рабочее напряжение	100%	48.5м	30.5м	233.2м	143.9м
	85%	13.4м	8.8м	62.5м	39.3м

Примечание. При наличии минимального расцепителя напряжения независимый расцепитель устанавливается правее.

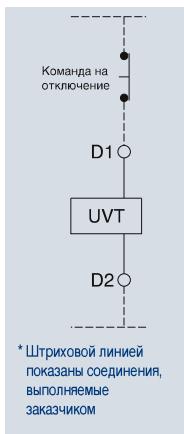

\* Штриховой линией показаны соединения, выполняемые заказчиком

Принципиальная схема



# Аксессуары выключателей серии TS до 1600 А

Susol

## Тестер микропроцессорного расцепителя [ОТ]

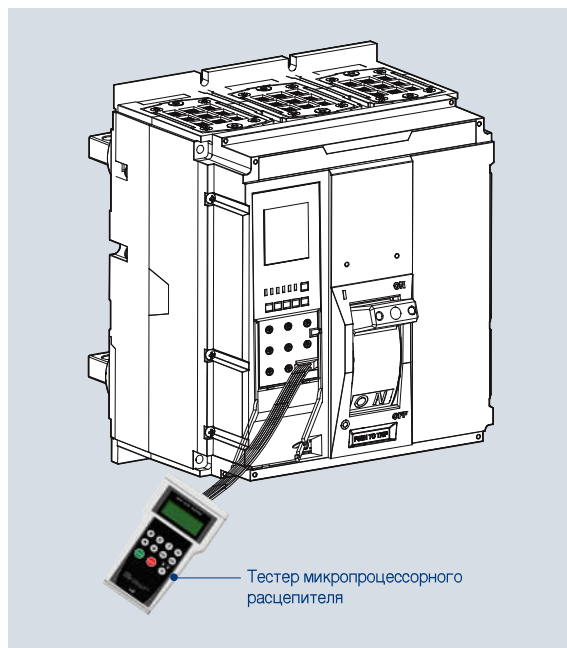

- Предназначен для проверки работоспособности микропроцессорного расцепителя при отключенном питании

1. Имитация подачи тока, превышающего номинальный максимум в 17 раз.
2. Возможность имитации подачи тока заданной величины в каждую из фаз R/S/T/N.
3. Возможность выбора частоты тока.
4. Возможность проверки срабатывания защиты с длительной/короткой задержкой срабатывания/мгновенной/от замыкания на землю.

### Внешний вид



R S T N	выбор фазных токов и тока нейтральной для подачи на расцепитель
↶ ↷	увеличение/уменьшение подаваемого тока
ENT. ESC	ввод/удаление настройки
START STOP	генерация формы сигнала/стоп
50Hz 60Hz Hz	выбор частоты тока

# Аксессуары выключателей серии TS до 1600 А

Susol

## Контроллер задержки срабатывания минимального расцепителя напряжения [UDC]

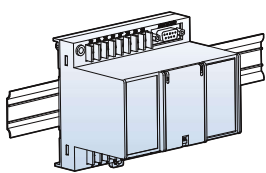

- Минимальный расцепитель напряжения вызывает срабатывание автоматического выключателя и тем самым, предотвращает возникновение аварии на стороне нагрузки при напряжении питающей сети меньше установленного значения или при исчезновении напряжения. Минимальные расцепители напряжения могут быть двух типов: мгновенного действия и с задержкой срабатывания.

- Контроллер устанавливается на монтажной рейке или крепится к корзине.

- Расцепитель мгновенного действия: имеет только катушку расцепителя минимального напряжения.

- Расцепитель с задержкой срабатывания: включает в себя катушку расцепителя минимального напряжения и контроллер задержки срабатывания.

- Расцепители обоих типов устанавливаются и подключаются одинаково.

### 1. Технические характеристики контроллера задержки срабатывания минимального расцепителя напряжения

Номинальное напряжение [Vn]		Диапазон рабочего напряжения, В		Потребляемая мощность, ВА или Вт		Время срабатывания, мс
Пост., В	Перем., В	Напряжение включения	Напряжение отключения	При включении	В установившемся режиме работы	
48~60	48	0.65~0.85 Vn	0.44~0.65 Vn	200	5	0,5, 1, 1,5, 3
100~130	100~130					
200~250	200~250					
-	380~480					

Примечание. Диапазоны рабочего напряжения, при которых обеспечивается работоспособность изделия, установлены отдельно для каждого номинального напряжения (Vn).

### 2. Схема подключения

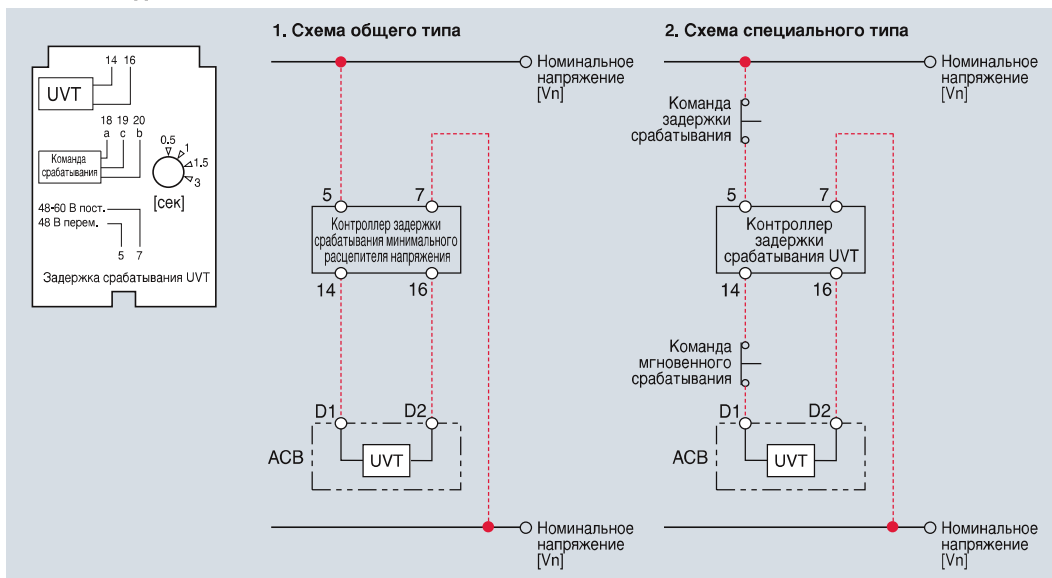

\* Проводники, выделенные красным цветом, подключаются пользователем.

# Аксессуары выключателей серии TS до 1600 А

Susol

## Поворотная рукоятка

Поворотная рукоятка для управления выключателем выпускается как в стандартном, так и в выносном исполнении (для установки на двери). Рукоятка всегда оснащается замком для блокировки двери щита и, по запросу, может комплектоваться замком для запираания в отключенном состоянии.

### Стандартная поворотная рукоятка

#### Степень защиты IP40

Стандартные рукоятки выпускаются трех типов, различающихся по направлению подключения сети и нагрузки. Положения рукоятки указывают на три состояния аппарата – О (ОТКЛ), I (ВКЛ) и СРАБОТАЛ. Возможна блокировка выключателя в положении ОТКЛ, с помощью 1 - 3 замков с диаметром дужки 5- 6 мм (не поставляются).

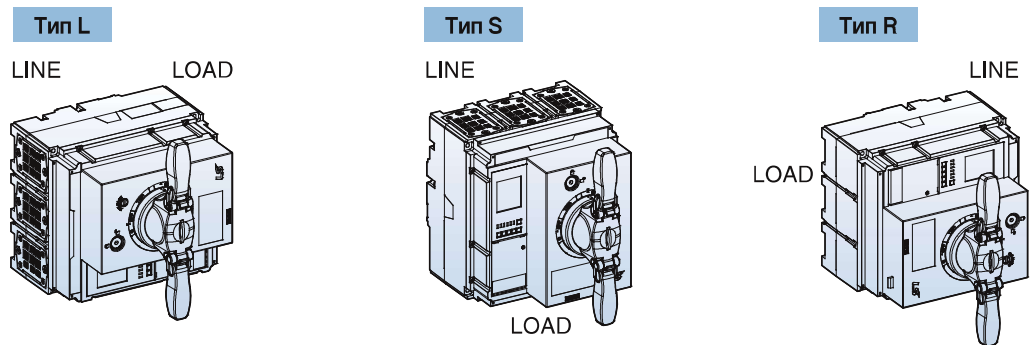

### Прямая рукоятка для установки в вырезе двери

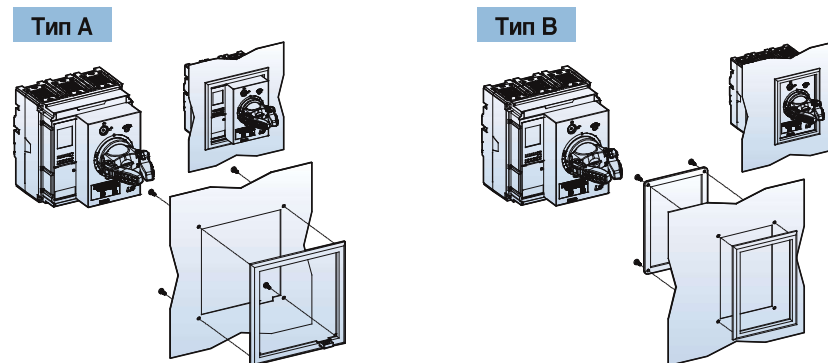

### Размеры выреза в двери

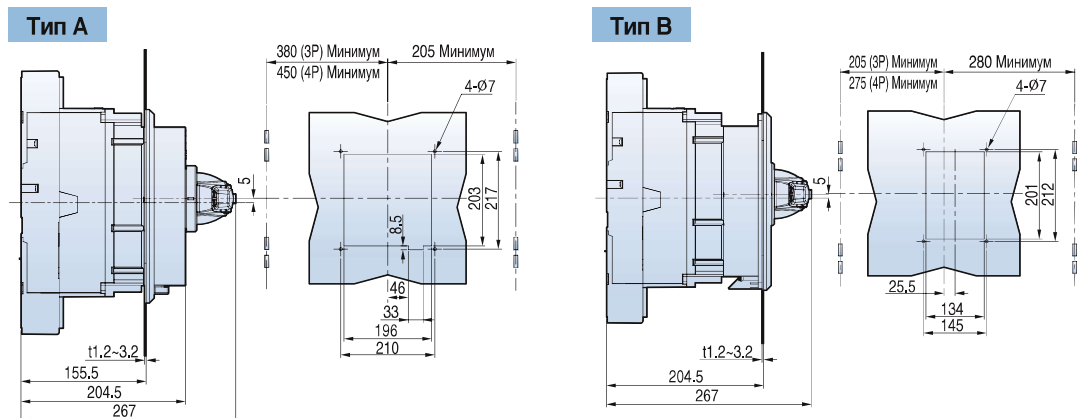

Примечание) 1. Момент затяжки винтов при снятии или установке передней панели составляет 1,5 Н·м (15,3 кгс·см)  
2. Превышение указанного момента может привести к повреждению деталей аппарата

## Поворотная рукоятка

### Блокировка двери комплектного устройства

Дверь комплектного устройства может быть заблокирована, когда поворотная рукоятка выключателя находится в положении ВКЛ. или СРАБОТАЛ. Когда выключатель включен, дверь открыть нельзя. Чтобы открыть дверь, когда выключатель находится в положении ВКЛ., поверните шлиц задвижки по часовой стрелке.

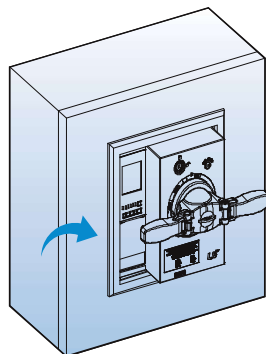

Положение ОТКЛ.

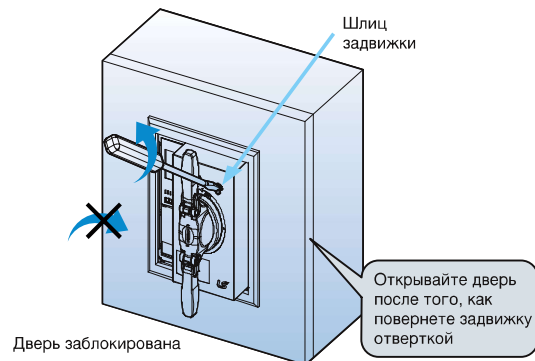

Положение ВКЛ.

### ⚠ Осторожно!

- Если прикладывать значительные усилия, пытаясь дверь, когда рукоятка находится в положениях ВКЛ. или СРАБОТАЛ, то можно повредить блокировочную задвижку.

### Блокировка замками

Заблокировав блокировку, убедитесь, что ключ вытасчен из замка.

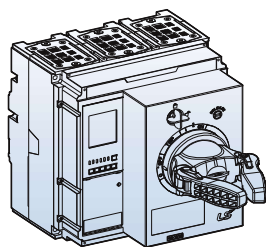

Блокировка встроенным замком в положении ОТКЛ.

### Поворотная рукоятка с замком

Блокировка может осуществляться при помощи поворотной рукоятки с замком.

Автоматический выключатель блокируется в положении ОТКЛ.

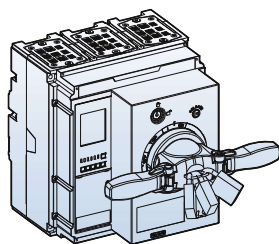
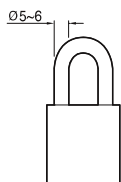

Блокировка навесным замком в положении ВКЛ. или ОТКЛ.

### Приспособление для навесного замка на поворотную рукоятку

На поворотную рукоятку может быть установлено приспособление для навесного замка.

Автоматический выключатель блокируется в положении ВКЛ. и ОТКЛ. Можно использовать до трех навесных замков с дужкой диаметром 5 - 6 миллиметров (замки не поставляются).